

RACER R 85 FD 65
R 85 FD 75



RANGER R 115 FD 75
R 115 FD 85



RU Эксплуатация и обслуживание



49.0296.00
ed. 03/2022

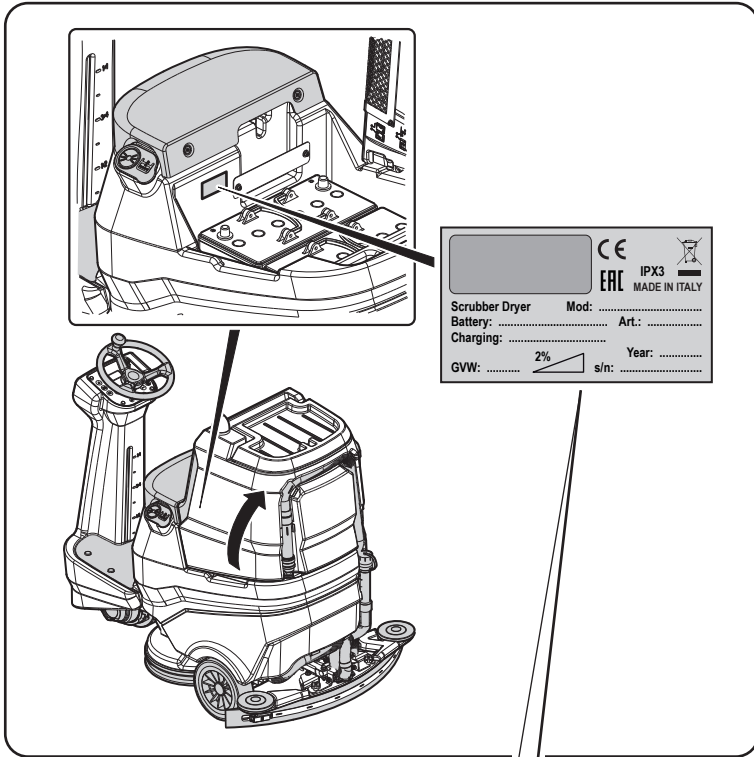

1		CE	IPX3	4
		EAC	MADE IN ITALY	
	Scrubber Dryer	Mod:	8
2	Battery:V W	Art.:	7
	Charging:	Year:	6
	GVW:		s/n:	3
	5	9		

	1	2	3
IT	Produttore	Caratteristiche elettriche	N° Matricola
EN	Manufacturer	Electrical characteristics	Serial N°
FR	Producteur	Caractéristiques électriques	N° Matricule
DE	Hersteller	Elektrische Eigenschaften	Serien-Nr.
ES	Fabricante	Características eléctricas	N° Matricola
PT	Produtor	Características elétricas	Número de série
NL	Producent	Elektrische eigenschappen	Serienummer
CS	Výrobce	Elektrické údaje	Výrobní č.
RU	Изготовитель	Электрические характеристики	Заводской №
PL	Producent	Specyfikacja elektryczna	Numer seryjny
AR	الصانع	المواصفات الكهربائية	الرقم التسلسلي

	4	5	6
IT	Grado di protezione	Peso in ordine di marcia	Anno di costruzione
EN	Degree of protection	Weight in running order	Year of manufacture
FR	Degré de protection	Poids en ordre de marche	Année de construction
DE	Schutzgrad	Gewicht bei Betrieb	Baujahr
ES	Grado de protección	Peso en orden de marcha	Año de fabricación
PT	Grau de protecção	Peso em ordem de marcha	Ano de construção
NL	Beschermingsgraad	Gewicht in rijklare toestand	Bouwjaar
CS	Úroveň ochrany	Hmotnost v provozním stavu	Rok výroby
RU	Βαθμός προστασίας	Βάρος στην λειτουργία	Έτος κατασκευής
PL	Stopień zabezpieczenia	Ciężar podczas eksploatacji	Rok produkcji
AR	درجة الحماية	الوزن في وضعية التشغيل	سنة الصنع

	7	8	9
IT	Codice articolo	Modello	Massima pendenza superabile
EN	Item code	Model	Maximum superable slope
FR	Référence de l'article	Modèle	Pente maximum surmontable
DE	Artikelnummer	Modell	Maximal befahrbare Steigung
ES	Código del artículo	Modelo	Máxima pendiente que se puede superar
PT	Código do artigo	Modelo	Máximo declive transponível
NL	Artikelcode	Model	Maximaal berijdbare hellingsgraad
CS	Kód položky	Model	Maximální překonatelný sklon
RU	Код изделия	Модель	Максимальный преодолимый наклон
PL	Kod artykułu	Model	Maksymalne superable stoku
AR	رمز المنتج	الطراز	أقصى درجة ميلان قابلة للتخطي

RU

Русский..... RU - 1
(Перевод оригинальной инструкции)

Уважаемый клиент,
Благодарим Вас за выбор нашего продукта для очистки окружающей среды.

Моющий пылесос, который Вы купили, был разработан для удовлетворения потребностей пользователей с точки зрения удобства использования и надежности в течение долгого времени.

Мы знаем, что хороший продукт, чтобы оставаться таким долгое время, требует постоянных обновлений, предназначены для удовлетворения ожиданий тех, кто ежедневно использует его. Таким образом, мы надеемся найти не только удовлетворенного клиента, но и партнер, который без колебаний, пришлёт нам свои мнения и идеи, вытекающие из личного повседневного опыта.

ИНДЕКС

ИНДЕКС	2
ТЕХНИЧЕСКИЕ ХАРАКТЕРИСТИКИ	3
1.1 - ВВЕДЕНИЕ	5
1.1.a - Позиция оператора	5
1.1.b - Общие указания при работе с устройством	5
1.2 - НЕУПОТРЕБЛЕНИЕ АППАРАТА	5
2.1 - ЗНАНИЯ ОБ АППАРАТЕ (Рис. А)	5
3.1 - РАСПАКОВКА (Рис. В)	5
3.1.a - Установка батареи (Рис. А)	6
3.1.b - Разгрузка аппарата с деревянного поддона (Рис. В)	6
4.1 - МОНТАЖ КОМПОНЕНТОВ	6
4.1.a - Установка ракеля (Рис. С)	6
4.1.b - Установка кистью	6
5.1 - ЗАРЯД БАТАРЕИ	6
5.1.a - Зарядка батареи с внешним зарядным устройством (Рис. G)	7
5.1.b - Зарядка аккумулятора с помощью встроенного зарядного устройства (при наличии) (Рис. G)	7
6.1 - ОПИСАНИЕ БЛОКА УПРАВЛЕНИЯ	7
6.1.a - Панель управления (Рис. F)	7
6.1.b - Педаль ускорения (Рис. А)	10
7.1 - ДИСПЛЕЙ (Рис. F)	10
8.1 - СРОЧНОСТЬ	11
9.1 - БЕЗОПАСНОСТЬ (Рис. А)	11
10.1 - ЗАПОЛНЕНИЕ РЕЗЕРВУАРА (Рис. D)	12
10.2 - БИДОН МОЮЩЕГО СРЕДСТВА/ХИМИЧЕСКОГО ВЕЩЕСТВА (при его наличии) (Рис. E)	12
11.1 - ЭКСПЛУАТАЦИЯ МАШИНЫ (Рис. А-F)	12
11.1.a - Контроль при использовании	12
11.1.b - Подготовка аппарата и выбор цикла	13
11.1.c - Использование аппарата	13
11.1.d - Окончание использования и остановка	14
12.1 - СЛИВ ВОДЫ И ВОССТАНОВЛЕНИЕ (Рис. H)	14
13.1 - ОБСЛУЖИВАНИЕ И ОЧИСТКА ПЫЛЕСОСА	14
13.2 - ЕЖЕДНЕВНО ВЫПОЛНЯЕМЫЕ ОПЕРАЦИИ	14
13.2.a - Опорожнение и очистка резервуара для сбора чистой воды (Рис. I)	14
13.2.b - Очистка резервуара для восстановленной воды (Рис. J)	15
13.2.c - Очистка скребка (Рис. K)	15
13.3 - ОПЕРАЦИИ ВЫПОЛНЯЕМЫЕ КАЖДЫЕ 3 МЕСЯЦА	15
13.3.a - Проверить степень износа рулевой цепи (Рис. L)	15
13.4 - ОПЕРАЦИИ ВЫПОЛНЯЕМЫЕ В НЕОБХОДИМОСТИ	15
13.4.a - Замена щетки (Рис. M)	15
13.4.b - Регулировка резины брызговика (Рис. M)	16
13.4.c - Замена резинового скребка (Рис. K)	16
13.4.d - Регулировка угла наклона скребка (Рис. N)	16
13.4.e - Регулировка давления стеклоочистителя (Рис. O)	17
13.4.f - Очистка фильтра чистой воды (Рис. P)	17
13.4.g - Сливной кран батарейного отсека (Рис. А)	17
13.4.h - Проверка износа 3 колеса (Рис. А)	17
14.1 - НАСТРОЙКИ ПАРАМЕТРЫ (Рис. F)	18
14.1.a - Параметры ОПЕРАТОРА	18
15.1 - ПРОВЕРКА/ЗАМЕНА ПРЕДОХРАНИТЕЛЕЙ	20
16.1 - СИГНАЛИЗАЦИЯ ВО ВРЕМЯ ДЕЙСТВИЯ	20
17.1 - ПОИСК ПРОБЛЕМЫ	23
18.1 - СНОС АППАРАТА	24
19.1 - ЭЛЕКТРИЧЕСКАЯ СХЕМА	25

ТЕХНИЧЕСКИЕ ХАРАКТЕРИСТИКИ

	RACER R 85		RANGER R 115	
	FD 65	FD 75	FD 75	FD 85
Вид использования	Средство для мытья полов			
Характеристики				
Эксплуатация и питание	Батареи 24 В			
Тип батареи	N° 2 - 12В 105Ач (С5)		N° 4 - 6В 240Ач (С5)	
	N° 4 - 6В 180Ач (С5)		N° 1 - 24В 320Ач (С5)	
	-		-	
Мощность установленного двигателя	2160 Вт		2210 Вт	
Время работы	2 час (105Ач) 4 час (180Ач)		5 час (240Ач) 7 час (320Ач)	
Продвижение	Вперед / назад			
Ширина щетки	650 мм	750 мм	750 мм	850 мм
Ширина всасывающей балки	850 мм	950 мм	950 мм	1050 мм
Теоретическая производительность очистки	4000 м ² /ч	4500 м ² /ч	4500 м ² /ч	5000 м ² /ч
Реальная производительность очистки	2400 м ² /ч	2700 м ² /ч	2700 м ² /ч	3000 м ² /ч
Уровень вибрации, передаваемый на ладони и руки	1,70 м/с ²			
Вибрация всего тела	0,63 м/с ²			
Звуковое давление (LpA)	68 dB(A)		67 dB(A)	
Звуковое давление в беззвучном режиме	59 dB(A)			
Неопределенность KpA	0,75 dB(A)			
Класс защиты IP	IPX3			
Щетки				
Диаметр / колодки / номер	330 мм / 13" / 2	380 мм / 15" / 2	380 мм / 15" / 2	430 мм / 17" / 2
Мощность двигателя / номер	500 Вт / 2			
Скорость щетки	165 об./мин			
Удельное давление	30 г / см ²	21 г / см ²	21 г / см ²	17 г / см ²
Удельное давление (дополнительное давление)	46 г / см ²	32 г / см ²	43 г / см ²	34 г / см ²
Тяга				
Максимальная способность преодолевать подъем при очистке	2 %			
Максимальный наклон подъема без нагрузки (*)	12 %			
Мощность двигатель	600 Вт			
Максимальная скорость при движении вперед	6 км/ч			

	RACER R 85		RANGER R 115	
	FD 65	FD 75	FD 75	FD 85
Аспирация				
Мощность двигателя	550 Вт			
Разрежение (колонка воды)	125 мбар / 1250 ммН ₂ O			
Воздушный поток	30 л/сек			
Резервуар				
Тип	Двойной резервуар			
Емкость бака с раствором	80 л		110 л	
Емкость восстановления	85 л		115 л	
Размеры				
Размеры машины (Длина x Ширина x Высота)	1375 x 705 x 1230 мм		1470 x 770 x 1365 мм	
Ширина машины - дека щеток	715 мм	785 мм	785 мм	890 мм
Ширина машины - ракель	885 мм	950 мм	950 мм	1055 мм
Размеры аккумуляторного отсека (Длина x Ширина x Высота)	380 x 540 x 310 мм		380 x 625 x 440 мм	
Вес				
Масса	213 Кг		246 Кг	
Вес с батареями Gel 12В 105Ач	285 Кг		-	
Вес с батареями Gel 6В 180Ач	333 Кг		-	
Вес с батареями Gel 6В 240Ач	-		432 Кг	
Вес с батареями Pb Wet 24В 320Ач	-		506 Кг	
Вес во время работы (GVW)	490 Кг		691 Кг	

(*) Машина была испытана в следующих условиях:

- Стандартный аккумулятор
- Пустые резервуары
- Рампа из необработанного бетона
- Длина пандуса 15 м
- 75 кг оператора

1.1 - ВВЕДЕНИЕ



ПРИМЕЧАНИЕ:

Цифры и ссылки на рисунки, указанные в скобках, относятся к компонентам, указанным в прилагаемом иллюстративном листе.



ОПАСНО:

Перед использованием машины прочитать брошюру «ПРЕДОСТЕРЕЖЕНИЯ ПО ТЕХНИКЕ БЕЗОПАСНОСТИ МЫТЬЯ МАШИН», приложенные к нему и дополнений, внесенных позже.

1.1.a - Позиция оператора

Во время машины оператор сидит на стуле с руками расположенными на руле.

1.1.b - Общие указания при работе с устройством

- Не оставляйте аппарата на наклонных поверхностях.
- Категорически запрещается сгибание когда вы находитесь на склоне; опасность опрокидывания.
- Избегайте использования аппарата в местах, где существует опасность падения предметов.

1.2 - НЕУПОТРЕБЛЕНИЕ АППАРАТА

- Не используйте аппарат с открытым восстановительным бачком.
- не круговис ног / свесив ноги.
- Не делайте резких поворотов, особенно на склонах.



ОСТОРОЖНО:

Аппарат предназначен для перевозки только одного человека.

2.1 - ЗНАНИЯ ОБ АППАРАТЕ (Рис. А)

- (1) Рулевое колесо
- (2) Панель управления
- (3) Сиденья
- (4) Датчик присутствия оператора
- (5) АВАРИЙНАЯ кнопка для мгновенного отключения всех функций
- (6) Подставка для ног
- (7) Педаль акселератора
- (8) Задние колеса
- (9) Рабочий свет (опционально)
- (10) Мигающий свет (опционально)
- (11) Бак восстановительной воды
- (12) Крышка резервуара для возвратной воды
- (13) Бак чистой воды
- (14) Заглушка
- (15) Спускной шланг чистой воды
- (16) Всасывающий шланг ракеля
- (17) Спускной шланг чистой воды
- (18) Прочистить сливной шланг
- (19) Щеточный блок
- (20) Ракель
- (21) Отсек для документов
- (22) Водяной фильтр
- (23) Тяговое рулевое колесо
- (24) Крюк опоры ракеля
- (25) Опорный штифт уловителя

3.1 - РАСПАКОВКА (Рис. В)

После удаления упаковки, как указано в инструкции на самой упаковке, проверьте целостность машины и всех поставляемых компонентов.

Если обнаружены какие-либо очевидные повреждения, обратитесь к местному дилеру и перевозчику в течение 3 дней с момента получения.

- Извлеките конверт и коробки (26) с прилагаемыми принадлежностями:
 - (20) Ракель.
 - (32) N ° 2 щетки.
- Поднимите резервуар и возьмите документацию из соответствующего конверта:
 - (33) Руководство по эксплуатации и техническому обслуживанию станка.
 - (34) Руководство по эксплуатации зарядного устройства (при наличии).

3.1.a - Установка батареи (Рис. А)

- Осторожно поднимите бак для грязной воды (11).
- В зависимости от конфигурации (4 батареи на 6 В, 2 батареи на 12 В, 1 батарейный блок на 24 В) расположите и подключите батареи, как показано на рисунках, используя прилагаемые кабели и вилки.
- Осторожно опустите бак для грязной воды (11).



ПРИМЕЧАНИЕ:

Подключение батарей должно выполняться квалифицированным персоналом.

3.1.b - Разгрузка аппарата с деревянного поддона (Рис. В)

- Снимите деревянный брусок (27), расположенный перед передним колесом.
- Поместите пандус (28) перед деревянным поддоном, как указано в инструкции на упаковке.
- Сядьте на сидение в положении вождения.
- Поверните ключ (29) в положение «ON».
- Нажмите кнопку направления движения (31a)  (вперед), затем осторожно нажмите педаль акселератора (7) и сойдите с поддона.

4.1 - МОНТАЖ КОМПОНЕНТОВ

4.1.a - Установка ракели (Рис. С)

- Вставьте ракели (20) в свою поддержку пластины (35) и закрепите его, при помощи винтов двух регуляторов (36).
- Подключите всасывающий шланг (16) в устье (37) пространство ракели.

4.1.b - Установка кистью

- См. Процедуру в параграфе «13.4.a - Замена щетки (Рис. М)».

5.1 - ЗАРЯД БАТАРЕИ



ОПАСНО:

Выполняйте зарядку аккумуляторных батарей в хорошо проветриваемых помещениях, как это предусмотрено правилами, действующими в стране использования.

Для получения информации о безопасности, следовать тому, что написано в 1 главе данного руководства.



ОСТОРОЖНО:

Для получения дополнительной информации и предупреждений питания от батареи следовать тому, что указано в руководстве зарядное устройство прикреплена к настоящему руководству.



ОСТОРОЖНО:

Аппарат откалиброван на заводе для использования с гелевых аккумуляторных батарей.

Если необходимо установить другие типы аккумуляторных батарей, смотрите раздел «Настройка параметров».

И «Запрещается использовать устройства для всех видов кислотных и гелевых аккумуляторов».



ПРИМЕЧАНИЕ:

Чтобы полностью зарядить аккумулятор, необходимо 10 часов. Избегайте частичной нагрузке.

Заряжайте батареи в конце каждого задания или, по крайней мере, когда символ батареи  на дисплее (41 Рис. F) начинает мигать.

- Подъехать на станке к зарядной станции.
- Поднимите резервуар возвратной воды (11), убедившись, что он пустой.

5.1.a - Зарядка батареи с внешним зарядным устройством (Рис. G)

- Проверьте соответствие внешнего зарядного устройства, обратившись к соответствующему руководству. Номинальное напряжение зарядного устройства должно составлять 24 В.
- В соответствующем гнезде (38) возьмите коннектор (39) и подключите его к внешнему зарядному устройству.
- Подключите зарядное устройство к сети питания.
- По окончании зарядки отключите зарядное устройство от сети и от коннектора (39).
- Осторожно опустите бак для грязной воды (11).

5.1.b - Зарядка аккумулятора с помощью встроенного зарядного устройства (при наличии) (Рис. G)

- В соответствующем гнезде (38) возьмите вилку кабеля зарядного устройства (40) и подключите к сети (напряжение и частота сети должны совпадать с соответствующими значениями зарядного устройства, указанными на идентификационной табличке машины).



ПРИМЕЧАНИЕ:

Когда зарядное устройство подключено к сети, все функции машины автоматически отключаются.

- Когда на дисплее (41, рис. F) последовательно загораются сегменты на символе батареи, это означает, что зарядное устройство заряжает батарею.
- Когда все сегменты символа батареи горят постоянно, цикл зарядки батареи завершен.
- Отсоедините вилку зарядного кабеля (40) от сети и вставьте его в специальное гнездо (38).
- Осторожно опустите бак для грязной воды (11).

6.1 - ОПИСАНИЕ БЛОКА УПРАВЛЕНИЯ



6.1.a - Панель управления (Рис. F)

(29) Ключ зажигания

- Поверните ключ по часовой стрелке “ON”; приносит мощность в схемах для эксплуатации машины.
- Вращения в противоположных направлениях на “OFF” позволяет уменьшить мощность в схемах цепей, в таком положении, ключ может быть удален.

(30) Кнопки регулировки максимальной скорости

Максимальную скорость перемещения можно регулировать с помощью кнопок

(30a)  и (30b) .

- При полном нажатии педали акселератора (7) скорость будет пропорциональна установленному максимальному значению.
- Когда на дисплее (41) все символы скорости  светлые, педаль акселератора (7) заблокирована, и машина остается неподвижной.

(31) Кнопки направления движения

- При нажатии кнопки перемещения

вперед (31a)  машина движется вперед; на дисплее отображается пиктограмма

“”.

- При нажатии кнопки перемещения на-

зад (31b)  машина движется назад и включается зуммер заднего хода; на дисплее отображается пиктограмма

“”.



ПРИМЕЧАНИЕ:

Максимальную скорость при движении назад можно настроить так же, как и скорость перемещения вперед, с помощью кнопок (30).

(41) Дисплей

- См. Конкретную главу.

(42)  Кнопка "Ready to go"

- При нажатии кнопки (42) на дисплее

отображается пиктограмма  и запускаются следующие функции при стандартных настройках:

- Опускание щеточного узла и вращение щеток.
 - Опускание всасывающей балки и запуск системы всасывания.
 - Рабочая скорость: 3-е деление (3,6 км/ч).
 - Расход воды: 3-е деление.
 - Химическое вещество: 3-е деление (1 %).
 - Всасывание: нормальное (100 %).
 - Прижим щеток: нормальный.
- Когда эта стандартная функция активирована, можно нажать любую рабочую кнопку для любого изменения или настройки.

При необходимости, когда в рабочих функциях были внесены изменения, их можно сохранить, выполнив следующие действия:

- Нажмите и удерживайте кнопку (42) в течение 3 секунд; подтверждение сохранения отображается на дисплее (41) миганием надписи **«UPLOADED»**.
- Чтобы отменить новую настройку и вернуться к стандартным значениям, снова нажмите кнопку (42) и удерживайте ее в течение 3 секунд; подтверждение отображается на дисплее (41) мигающей надписью **«RESET»**.

(43)  Кнопка ECO



- Во время работы, при нажатии кнопки (43) на дисплее появляется пиктограмма , параметры воды, химического вещества, всасывания и прижима щеточного узла принимают следующие значения:
 - Расход воды: 3-е деление.
 - Химическое вещество: 3-е деление (1 %).
 - Всасывание: бесшумное (50 %).

- Прижим щеток к полу: нормальный.

(44)  Кнопка пылесоса

- При нажатии кнопки (44) запускается пылесос, на дисплее появляется пиктограмма  и, если включен ход вперед или если машина находится в нейтральном положении, опускается всасывающая балка.
- Нажатие кнопки (44) еще раз останавливает пылесос и ракетка поднимается.
- При остановленной машине, опущенном скребке и ключе (29) в положении **«ON»** после периода неактивности, скребок поднимается автоматически.

(45)  Кнопка тихой работы

- При нажатии на кнопку (45) сила всасывания турбины будет уменьшаться, это позволяет значительно снизить шум машины; если эта функция активирована, на дисплее отображается символ .
- Повторное нажатие кнопки (45) отключает функцию, и машина возобновляет работу в стандартном режиме, значок  гаснет, а значок  появляется на дисплее

**ПРИМЕЧАНИЕ:**

Остановка всасывающей турбиной с кнопкой «тихой работы» активированной, турбина будет автоматически перейдет в стандартный режим работы, все время задержки выключения.

(46)  Кнопка щеток

- При нажатии кнопки (46) опускается щеточный узел и на дисплее появляется пиктограмма .
- Щетки начинают вращаться при нажатии на педаль ускорителя, и останавливаются, когда дроссельная заслонка поднимается.





ПРИМЕЧАНИЕ:

Щетки вращаются как в прямом, так и в обратном режиме и с регулировкой скорости (30) на «0».

- При остановленной машине, остановленной головке щеток и ключом (29) в положении "ON", после периода не деятельности, головка поднимается автоматически.
- Если вы нажмете кнопку (46) во время вращения щеток, они остановятся, устройство поднимется, и символ " на дисплее погаснет.

(47) Кнопка дополнительного прижима щеток

С опущенным щеточным узлом можно регулировать прижим щеток к полу.

- При нажатии кнопки (47) активируется дополнительный прижим и на дисплее появляется пиктограмма ".
- При нажатии кнопки (47) еще раз усилии прижима возвращается к исходному значению и на дисплее появляется пиктограмма ".



ПРИМЕЧАНИЕ:

Ogni volta che la testata spazzole sale (posizione di riposo), si disattiva anche la funzione extra pressione.



ПРИМЕЧАНИЕ:

La funzione extra pressione è dotata di un sistema di sicurezza che rileva automaticamente un eccessivo assorbimento di corrente dei motori spazzole ed è in grado di variare automaticamente la pressione spazzole a terra portandola nella posizione più idonea.

(48) Кнопка дозатора химического вещества (при наличии)

- При нажатии кнопки (48) на дисплее отображается пиктограмма " и ак-

тивируется дозировка химического вещества.



- Работой дозирующего насоса управляет педаль акселератора.
- Повторное нажатие кнопки (48) увеличивает количество химического вещества; достижение максимального количества сопровождается отображением на дисплее пиктограммы "". Повторное нажатие кнопки (48) отключает функцию и выключает пиктограмму на дисплее.



ПРИМЕЧАНИЕ:

В случае опорожнения системы дозирования химического агента после замены бака удерживайте кнопку (48) нажатой не менее 5 секунд, чтобы активировать процедуру продувки воздухом продолжительностью около 40 секунд; эта функция активируется только при остановленной машине, когда кнопка (29) находится в положении «ON», а регулятор скорости (30) находится в положении «0».

(49) Кнопка подачи воды

- При нажатии кнопки (49) на дисплее отображается пиктограмма " и активируется открытие электроклапана подачи воды.
- Работой электроклапана управляет педаль акселератора.
- При неоднократном нажатии кнопки (49) увеличивается объем воды, когда дойдет до максимального количества, отраженного на дисплее символом "", если нажать снова кнопку (49) – функция деактивируется.

(50) Кнопка звукового предупреждения

(51) Вращающаяся кнопка мигающего света

(52)  Кнопка рабочего освещения

6.1.b - Педаль ускорения (Рис. А)

- При нажатии педали акселератора (7) машина движется вперед или назад, в зависимости от того, какая кнопка направления движения нажата.
- Скорость можно регулировать путем изменения усилия нажатия на педаль акселератора.
- При отпуске педали ускорения (7), машина замедляет действие до полной остановки. После нескольких секунд с остановленной машиной, запускается автоматически тормоз остановки. Этот тормоз дезактивируется при нажатии кнопки ускорения (7) при активированном ходе вперед или назад.

7.1 - ДИСПЛЕЙ (Рис. F)

Когда машина включена, на дисплее (41) отображаются следующие пиктограммы:

Аккумулятор



Показывает уровень заряда аккумуляторов:



 Аккумуляторные батареи заряжены

 Аккумуляторные батареи разряжены





Максимальная скорость движения вперед

Кнопками (30a)  и (30b)  устанавливается максимальная скорость, которую машина может развивать при полностью нажатой педали акселератора (7):

					
km/h - 0	1,2	2,4	3,6	4,8	6,0

Направление движения

Стрелка направления движения указывает направление перемещения, выбранное

с помощью кнопок (31a)  и (31b) .



“Ready to go”

Появляется на дисплее при нажатии кнопки (42) .

ECO Способ ECO

Просматривается, когда активирована

функция ECO кнопкой (43) .



Работает пылесос

Появляется на дисплее при нажатии кнопки (44) .

“”, сигнализируя о том, что пылесос включен, и всасывающая балка опущена.



Бесшумная работа

При включенном пылесосе.

Появляется на дисплее при нажатии кнопки (45) .

“”, сигнализируя о том, что пылесос работает с пониженным числом оборотов.



Активация вращения щетки

Появляется на дисплее при нажатии кнопки (46) .

“”, сигнализируя о том, что активировано вращение щетки.



Дополнительный прижим

Появляется на дисплее, указывая на рабочее давление щеток. Нажмите кнопку

(47) "" , чтобы изменить рабочее давление.







Дозатор моющего средства (при наличии)

Появляется на дисплее при нажатии кнопки

(48) "" .

Нажмите кнопку, чтобы увеличить или уменьшить процентное содержание дозируемого моющего средства:

				
0,2%	0,5%	1%	2%	3%



Активация подачи воды

Появляется на дисплее при нажатии кнопки

(49) "" , сигнализируя о том, что активирован электроклапан подачи воды.

Когда уровень воды в баке минимальный, значок "" отображается в полноэкранном режиме вместе со звуковым сигналом.

Заполните бак для воды (13), как указано в соответствующем разделе, затем выключите и снова включите машину.



Отсутствие оператора на сиденье водителя

Эта пиктограмма отображается, когда оператор неправильно сидит на сиденье водителя, при этом блокируются все функции машины.



Максимальный уровень жидкости в резервуаре рекуперации

Отображается, когда уровень жидкости в бачке утилизации достиг максимального уровня.



Нажата педаль ускорения

Этот символ появляется при запуске машины и указывает ошибку в процедуре запуска, для удаления активированного сигнала надо освободить педаль ускорения (7).

8.1 - СРОЧНОСТЬ

Кнопка аварийного останова (5, рис. А) расположена в легкодоступном для оператора месте. Ее необходимо сильно нажать при необходимости немедленной остановки всех функций машины.

Чтобы возобновить работу машины, потяните кнопку аварийного останова до щелчка и восстановления ее исходного положения.



ОСТОРОЖНО:

Нажимайте кнопку аварийного останова (5) при включенной машине только в случае реальной необходимости. Не используйте ее для выключения машины, поскольку это может вызвать ее поломку, в том числе серьезную.

9.1 - БЕЗОПАСНОСТЬ (Рис. А)

Машина оборудована следующими предохранительными устройствами:

Датчик присутствия оператора (4)

Он блокирует все функции машины, когда оператор не находится на сиденье водителя.

Противоюзовая система безопасности

Эта система снижает скорость в поворотах и при боковых наклонах машины во избежание неожиданного скольжения колес, что повышает устойчивость машины в любых условиях.

Электромагнитный тормоз

Он встроен в переднее колесо (23) и действует, когда машина остановлена или выключена.

10.1 - ЗАПОЛНЕНИЕ РЕЗЕРВУАРА (Рис. D)



ОСТОРОЖНО:

Наполните резервуар чистой водой с максимальной температурой 50 ° C.

- Используя съемный шланг (52), наполните бак (13) водой.
- Не заполняйте бак полностью, используйте трубку уровня (18) в качестве ориентира.
- Или, если возможно, откройте крышку (14) и воспользуйтесь разъемом асquastop (53, если есть).



ОСТОРОЖНО:

Всегда визуально проверяйте уровень заполнения, чтобы избежать намокания пола.

- После наполнения бака закройте крышку (14).



ПРИМЕЧАНИЕ:

Для машин без химического набора наполните бак (13) чистой водой и смешайте с химическим моющим средством. Обязательно следуйте инструкциям по разбавлению, приведенным на этикетке упаковки химического вещества, использованного для приготовления мощного раствора.

10.2 - БИДОН МОЮЩЕГО СРЕДСТВА/ХИМИЧЕСКОГО ВЕЩЕСТВА (при его наличии) (Рис. E)



ПРИМЕЧАНИЕ:

Используйте только непенящиеся моющие средства. Для выполнения следуйте инструкциям изготовителя моющего средства и типа загрязнения.

- Поднимите бачок утилизации (11).
- Проверьте чтобы в бидоне (54) существует достаточно продукта для целого рабочего дня.

При замене бидона, поступайте следующим образом:

- Удалите крышку (55), вытащите бидон (54) и введите новый бидон на 5 литров, затем поставьте на место крышку с засасывающей трубкой (55)..



ОПАСНО:

В случае попадания моющего средства в глаза и на кожу или в случае проглатывания см. инструкции производителя моющего средства по безопасности и использованию.



ПРИМЕЧАНИЕ:

Танки (54), которые будут использованы, являются стандартного типа 5 литров, который доступен в продаже.

- Осторожно опустите бак для грязной воды (11).
- Удалите воздух (см. процедуру в разделе «Кнопка дозирования химического вещества»).

11.1 - ЭКСПЛУАТАЦИЯ МАШИНЫ (Рис. A-F)

11.1.a - Контроль при использовании

- Проверьте, что сливной шланг (15) резервуара для отработанной воды правильно подсоединен и правильно подключен.
- Проверьте что всасывающий шланг (16) правильно подсоединен к резервуару для отработанной воды.
- Проверьте что соединитель (37) скребка (20) не забит и всасывающий шланг (16) подключен правильно.
- Проверьте уровень заряда батареи при повороте ключа (29) на "ON" индикатор уровня заряда аккумулятора на дисплее (41).

11.1.b - Подготовка аппарата и выбор цикла

- Сядьте на место управления.
- Машина имеет возможность выполнять 4 рабочих циклов:

Цикл мойки, чистки щетками, сушки:

- Нажмите кнопку «Ready to go» (42) «



» для активации дозирования моющего средства, вращения щеток и включения пылесоса.

Цикл только для сушки:

- Для выполнения функции лишь сушки



нажмите кнопку(44) «», запускается работа пылесоса.

Цикл только для чистки:

- Для выполнения функции лишь очистки

щеткой нажмите кнопку (46) «», запускается вращение щеток.

- Щетки начинают вращаться, когда машина с нажатой педалью ускорения (7) начинает двигаться вперед и назад, или при нажатой педали акселератора и установке скорости движения на «0».

Цикл стирки, чистки:

- Нажмите кнопку (46) «» для запуска вращения щеток, нажмите кнопку (49)

«» для активирования использования воды.

- Вращение щеток и подача воды начинаются при нажатии педали акселератора при движении вперед или назад, или при установке скорости перемещения вперед не ниже 1-го деления.

11.1.c - Использование аппарата



ОПАСНО:

Уделять максимальное внимание при использовании машины на

рампе, таким образом чтобы предотвратить ситуаций, которые могут влиять на устойчивость машины.



ОПАСНО:

Избегайте резких поворотов и делать крутые повороты при повороте руля на малых скоростях, принимая во внимание почвенные условия.

- Поверните ключ (29) в положение «ON»; в первые 2 секунды после включения дисплей (41) показывает тип установленных аккумуляторов и время работы машины.
- Выберите тип выполняемого рабочего цикла.
- Введите требуемую рабочую скорость с помощью кнопок (30).
- Включите проблесковый маячок (10, опции) и рабочее освещение (9, опции).
- Выполните очистку при использовании акселератора (7).



ПРИМЕЧАНИЕ:

При отпуске педали акселератора, ротационные щетки и поток воды они останавливаются.



ПРИМЕЧАНИЕ:

Для правильного подметания/сушки полов выполняются при движении вперед; при обратном направлении, скребок поднимается и всасывания воды с пола отключена.

- Возможно отрегулируйте количество мощного раствора с помощью кнопки

(49) «».

- Проверьте уровень заряда батареи на дисплее (41).

11.1.d - Окончание использования и остановка

- После окончания очистки выключите в последовательности, ротационные щетки и пылесос выключателем с использованием относительных элементов управления в зависимости от типа цикла.
- Поверните ключ (29) к положение "OFF".
- Тормоз остановки активируется автоматически.
- Опорожните резервуар для отработанной воды и резервуар для раствора с помощью как указано в относительных сечений.



ПРИМЕЧАНИЕ:

Тогда, когда оператор выходит из машины, автоматически активируется тормоз остановки.



ОПАСНО:

Запрещается парковать машину на пандус.

12.1 - СЛИВ ВОДЫ И ВОССТАНОВЛЕНИЕ (Рис. Н)



ОПАСНО:

Убедитесь, что резервуар для отработанной воды (11) пуст прежде чем поднимать.

В конце цикла стирки, или когда резервуар (11) для отработанной воды заполнен, необходимо опорожнить резервуара, следующим образом:



ПРИМЕЧАНИЕ:

Для слива отработанной воды, действовать в соответствии с настоящими Правилами в стране использования устройства.

- Поставьте машину вблизи сливного канала.
- Отсоедините шланг (15) от специальных крючков, опустите его на сливной трап.
- Отвинтите крышку (56) и полностью слейте грязную воду, содержащуюся в баке.



ПРИМЕЧАНИЕ:

Можно регулировать количество сбрасываемой воды, нажимая на длинный конец трубки (15).

- Закрутите крышку (56) и установите шланг (15) на опору.

13.1 - ОБСЛУЖИВАНИЕ И ОЧИСТКА ПЫЛЕСОСА



ОСТОРОЖНО:

Для информации и предупреждений относительно операции очистки и поддержания, прочитайте инструкции, содержащиеся в брошюре «ПРЕДОСТЕРЕЖЕНИЯ ПО ТЕХНИКЕ БЕЗОПАСНОСТИ МЫТЬЯ МАШИН».

13.2 - ЕЖЕДНЕВНО ВЫПОЛНЯЕМЫЕ ОПЕРАЦИИ

13.2.a - Опорожнение и очистка резервуара для сбора чистой воды (Рис. I)



ОСТОРОЖНО:

В конце стиральных операции, необходимо опорожнить резервуар (13) для отработанной воды, чтобы избежать накопления.

После опорожнения резервуара для отработанной воды опорожнить резервуар (13) следующим образом :

- Поставьте машину вблизи сливного канала.
- Отсоедините шланг (17) от крючков, положил его на землю рядом вблизи сливного канала, снимите крышку (57) чтобы вода могла полностью стечь.
- Промыть внутри резервуара оставляя сливного шланга открытым и введите чистой воды сверху.
- После завершения цикла очистки, поднимите трубку (17), закройте крышку (57) и прикрепите шланг и соответствующие суставы.

13.2.b - Очистка резервуара для восстановленной воды (Рис. J)



ОСТОРОЖНО:

В конце стиральных операции, необходимо опорожнить резервуар для отработанной воды, чтобы избежать накопления и распространения бактерий, запахов.

- Поднимите крышку (12).
- Выньте лоток для мусора (58) и откройте его крышку, затем промойте проточной водой, удалив все кусочки бумаги, дерева и т. д.
- Снимите и промойте всасывающий фильтр (59) проточной водой.
- Оставив сливной шланг (15 Рис. H) опущенным, а крышку снятой, налейте воду через верхнее отверстие (60), затем промойте бак изнутри, пока из сливного шланга не пойдет чистая вода.
- Соберите все, действуя в обратном порядке.

13.2.c - Очистка скребка (Рис. K)

Для того, чтобы очистить правильно скребка (20), необходимо удалить его следующим образом:

- Отсоедините всасывающий шланг (16 Рис. C) от скребка (20).

- Ослабьте ручки (36 Рис. C) и снимите скребок (20).
- Промыть скребка и, особенно резиновые части (60) и (61) и внутри всасывающего патрубка (62).



ПРИМЕЧАНИЕ:

Если во время стирки вы заметили резиновые (60) и (61) шины были повреждены или изношены, необходимо их заменить.

- Заменить все компоненты в порядке, обратном описанной выше процедуре.

13.3 - ОПЕРАЦИИ ВЫПОЛНЯЕМЫЕ КАЖДЫЕ 3 МЕСЯЦА

13.3.a - Проверить степень износа рулевой цепи (Рис. L)



- Проверьте состояние износа и коррозии цепи (63) расположен под машину возле переднего колеса.
- Если цепь показывает признаки коррозии должен быть заменен, обращением в службу Технической поддержки.

13.4 - ОПЕРАЦИИ ВЫПОЛНЯЕМЫЕ В НЕОБХОДИМОСТИ

13.4.a - Замена щетки (Рис. M)

Щетки нуждаются в замене когда они имеют нить менее 2 см или заменены в зависимости от типа пола для стирки для замены, действуйте следующим образом:

- тавьте одну руку под щеткодержателя (19), чтобы освободить щетку с резким поворотом в противоположном направлении.
- Установите новые щетки под щеткодержателя (19).
- Садитесь в сиденье водителя и поверните ключ (29 рис. F) в положении "ON"
- Posizionare la velocità di avanzamento sul Установите скорость перемещения на значение «0».

- Нажмите кнопку (46 рис. F) , чтобы активировать вращение щеток; щеточный блок опустится.
- При нажатии на педаль акселератора (7 рис. А) фланцы щеткодержателей начинают вращаться, зацепляя щетки, затем отпустите педаль.
- Снова нажмите кнопку (46 рис. F)  и поверните ключ (29 рис. F) в положение «OFF».

13.4.b - Регулировка резины брызговика (Рис. М)

В зависимости от типа обрабатываемого пола или после замены дисковых щеток может потребоваться отрегулировать высоту резинового брызговика (64).

Чтобы отрегулировать его, действуйте следующим образом:

- Поверните ключ (29 рис. F) в положение «ON».
- Нажмите кнопку (46 рис. F) , чтобы опустить головку щетки (19), затем поверните ключ (29 рис. F) в положение «OFF».
- Проверьте правильность высоты резины брызговика, как показано на рисунке М.
- При необходимости вручную воздействуйте на резину, чтобы восстановить правильную высоту.

ПРИМЕЧАНИЕ:

Правильная высота резины брызгозащитного кожуха - это когда во время работы при опускании насадки щетки сама резина находится заподлицо с полом.

- По окончании регулировки снова включите машину и нажмите кнопку (46 рис. F) , затем поверните ключ (29 рис. F) в положение «OFF».

13.4.c - Замена резинового скребка (Рис. К)

Если вы заметили, что пол сложный или сухой, что следы воды остаются, должны проверить состояние износа шин скребка (20):

- Удалить группу сопло (20), указанная в пункте « Очистка скребка ».
- Нажмите на кнопку блокирующего механизма (65) и откройте ручку (66).
- Снимите два зажима шины (67) и снимите наружную шину (60).
- Ослабьте два талрепы (69) и удалите фиксирующий стержень (69) и внутреннюю шину (61).



ПРИМЕЧАНИЕ:

Если шины (60) или (61) изношены на одной стороне только один раз, можно поставить наоборот.

- Заменить или повернуть шин (60) или (61) без разворота.
- Соберите все в обратном порядке.



ПРИМЕЧАНИЕ:

Вы можете иметь два типа шин: Простые резиновые шины для всех типов полов и шины полиуретановые в семинарах с нефтяной грязью.

13.4.d - Регулировка угла наклона скребка (Рис. N)

- Запустите машину и нажмите кнопку (44 рис. F) .
- Установите максимальную скорость на 1-е деление с помощью кнопок (30 рис. F), нажмите педаль акселератора (7 рис. А) и проедьте несколько метров, затем выключите и выйдите из машины.

- Регулировка резьбовой шпильки (70) для регулировки угла падения скребка на земле (60) и (61), При повороте по часовой стрелке, если угол падения выше, и наоборот, если есть более низкий уровень.



ПРИМЕЧАНИЕ:

Угол падения считается правильным, если в эксплуатации нет утечки жидкости на пол, и когда скребки имеют постоянный угол падения по всей длине.

13.4.e - Регулировка давления стеклоочистителя (Рис. О)

В зависимости от типа обрабатываемого пола или после замены резиновых резиновых швабр может потребоваться регулировка давления на пол швабры.

Чтобы отрегулировать его, действуйте следующим образом:

- Поднимите резервуар возвратной воды (11), убедившись, что он пустой.
- Поверните регулировочный винт (71), учитывая, что:
 - При повороте по часовой стрелке давление ракеля на дно уменьшается.
 - Вращение против часовой стрелки увеличивает давление ракеля на пол.
- По окончании регулировки осторожно опустите бак возвратной воды (11).

13.4.f - Очистка фильтра чистой воды (Рис. Р)

- Удостоверьтесь, что резервуар (13 Рис. А) пустой.
- Снимите крышку (22) и снимите картридж фильтра (72).
- Очистите картридж фильтра (72) проточной водой.
- Установите снова все в обратном направлении и удостоверьтесь, что прокладка (73) была установлена правильно.

13.4.g - Сливной кран батарейного отсека (Рис. А)

- Периодически проверяйте, чтобы в батарейном отсеке не было застоев воды.
- При необходимости расположите машину рядом со сливом, отцепите трубку и откройте кран (74), затем слейте жидкости.



ОСТОРОЖНО:

В тех случаях, когда предусматривается использование свинцово-кислотных батарей, обратите пристальное внимание на любую утечку жидкости из самих батарей, связанные с этим риски и правила утилизации жидких опасных веществ.

13.4.h - Проверка износа 3 колеса (Рис. А)

- Регулярно проверяйте износ трех колесах (8) а также (23), если они изношены или повреждены должны быть заменены в службу технической поддержки.



ОПАСНО:

Движение на изношенных, поврежденных шинах, представляет опасность для оператора, прибор может иметь пониженную сцепление в поворотах.

14.1 - НАСТРОЙКИ ПАРАМЕТРЫ (Рис. F)

14.1.a - Параметры ОПЕРАТОРА

Оператор имеет возможность перейти к меню для установки следующих параметров:

- Язык
- Тип батарей
- Дисплей - Контрастность
- Дисплей - Яркость

Для доступа к меню выполните следующие действия:

- Нажмите и удерживайте кнопки (31a) “



” и (31b) “ ”, затем поверните ключ включения (29) в положение «ON», чтобы отобразить следующую страницу:

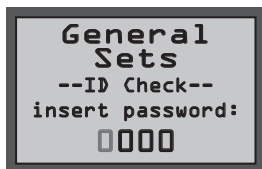

General Sets	Общие настройки
ID Check	контроля
Insert password	Введите пароль

- Отпустите нажатые кнопки.
- Введите 4-значный пароль «0010», на-

жимая кнопки (30a) “+” или (30b) “



—” для изменения мигающей цифры.

- Нажмите кнопку (43) “ECO” чтобы подтвердить и перейти к следующей цифре, затем подтвердите пароль и войти в список параметров.

- Нажмите кнопку (31a) “ ” или (31b) “



” для просмотра следующих страниц:

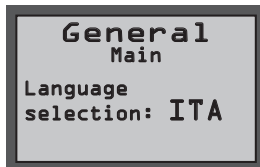

General Main	Основная конфигурация
Language selection	Выбор языка

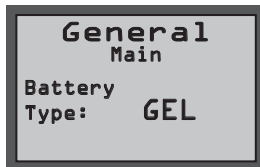

General Main	Основная конфигурация
Battery Type	Выбор типа аккумулятора



General Main	Основная конфигурация
Display Tune	Контрастность дисплея



General Main	Основная конфигурация
Display Brightness	Яркость дисплея

Настройка языка:

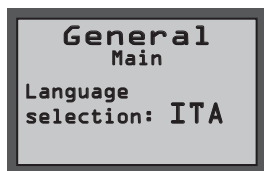

General Main	Основная конфигурация
Language selection	Выбор языка

- Выберите язык с помощью кнопок (30a)

“+” или (30b) “-”, затем нажмите

кнопку (43) “ECO”, чтобы подтвердить выбор.

- **RU = русский**
- **ENG = английский**

Установка типа аккумулятора:

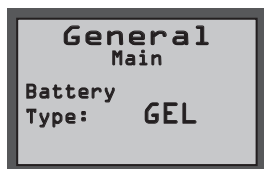

General Main	Основная конфигурация
Battery Type	Выбор типа аккумулятора

- Выберите тип аккумулятора с помощью

кнопок (30a) “+” или (30b) “-”, за-

тем нажмите кнопку (43) “ECO”, чтобы подтвердить выбор.

- **GEL = гелевый аккумулятор**
- **AGM = аккумулятор AGM**
- **WET = кислотный аккумулятор**

Настройка дисплея - Контрастность:

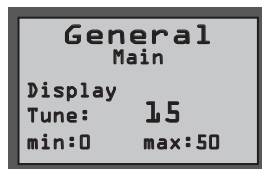

General Main	Основная конфигурация
Display Tune	Контрастность дисплея

- Выберите значение контрастности дисплея, установив значение от 0 до 50 с

помощью кнопок (30a) “+” или (30b)

“-”, затем нажмите кнопку (43) “ECO”, чтобы подтвердить выбор.

Настройка дисплея - Яркость:



General Main	Основная конфигурация
Display Brightness	Яркость дисплея

- Выберите значение яркости дисплея, установив значение от 0 до 10 с помо-

щью кнопок (30a) “+” или (30b) “-”

”, затем нажмите кнопку (43) “ECO”, чтобы подтвердить выбор.



ПРИМЕЧАНИЕ:

После подтверждения выбранной настройки машина перезапускается, и дисплей (41) загорается в рабочем режиме работы.

15.1 - ПРОВЕРКА/ЗАМЕНА ПРЕДОХРАНИТЕЛЕЙ



ПРИМЕЧАНИЕ:

Все электрические цепи машины защищены электронными устройствами с функцией автоматического возврата в исходное положение. Предохранители срабатывают только в случае серьезного повреждения.

Рекомендуется привлекать к замене предохранителей только квалифицированный персонал.

16.1 - СИГНАЛИЗАЦИЯ ВО ВРЕМЯ ДЕЙСТВИЯ

Когда происходит сбой в работе машины, на дисплее появляется тип аварийного сигнала (41 рис. F), как указано в списке ниже.

Просмотрите список и используйте рекомендуемый способ решения проблемы, чтобы восстановить работоспособность машины.

Если рекомендованные способы не помогли, обратитесь в службу технической поддержки.

АВАРИЙНЫЙ СИГНАЛ	ЗНАЧЕНИЕ	СПОСОБ УСТРАНЕНИЯ
AL_1: General	Ошибка памяти	Перезапустите машину.
AL_2: General	Сбой ключа	Выключите машину минимум на 10 секунд, затем снова включите.
AL_3: General	Низкое напряжение	Выключите машину, проверьте состояние заряда аккумулятора, предохранители, контакты, проводку и соединения и перезапустите машину.
AL_4: General	Перенапряжение	Выключите машину, проверьте предохранители, контакты, проводку и соединения и перезапустите машину.
AL_6: General	Нет связи с панелью управления или дисплеем	Выключите машину, проверьте контакты, проводку и соединения и перезапустите машину.
AL_7: General	Связь ffm	Выключите машину, проверьте контакты, проводку и соединения с модулем связи, а так же его работу и перезапустите машину.
AL_8: General	Внутренняя связь 1 и 2	Перезапустите машину.
AL_9: General		
AL_10: General	Сообщение «вставить»	Отображение сообщения «вставить ключ»: вставьте ключ.
AL_11: General	Сообщение «недействительный»	Отображение сообщения «ключ недействительный»: поменяйте ключ или ключ поврежден.

АВАРИЙНЫЙ СИГНАЛ	ЗНАЧЕНИЕ	СПОСОБ УСТРАНЕНИЯ
AL_12: General	Выполняется обновление...	Отображение удаленного обновления параметров: дождитесь завершения обновления.
AL_13: General	Выключите	Отображение завершения обновления параметров: перезагрузите машину.
AL_41: Function	Перегрев	Отключите машину и дайте ей остыть. Проверьте потребление тока двигателями привода щеток и пылесоса, вентиляцию помещения и перезапустите.
AL_42: Function	Недостаточная мощность	Выключите машину минимум на 10 секунд, затем снова включите.
AL_44: Function	Неисправное реле	Реле/дистанционный выключатель не замкнут. Проверьте работу дистанционного выключателя. В случае наличия реле, если проблему устранить не удастся, замените плату.
AL_45: Function	Неисправное реле сс	Обнаружено замыкание реле/дистанционного выключателя при включении питания. Проверьте состояние контактов дистанционного выключателя. В случае наличия реле, если проблему устранить не удастся, замените плату.
AL_46: Function	Превышение тока Щетки	Выключите машину, проверьте нагрузку (двигатель), механические узлы, проводку и соединения, а также наличие короткого замыкания на выходе, затем перезапустите.
AL_47: Function	Превышение тока Всасывающее устройство	Выключите машину, проверьте нагрузку (двигатель), механические узлы, проводку и соединения, а также наличие короткого замыкания на выходе, затем перезапустите.
AL_48: Function	Превышение тока Насос подачи воды	Выключите машину, проверьте нагрузку (двигатель), механические узлы, проводку и соединения, а также наличие короткого замыкания на выходе, затем перезапустите.
AL_49: Function	Амперметрическая система Щетка 1 и 2	Проверьте потребление тока и способ использования щеток и перезапустите машину.
AL_50: Function		
AL_52: Function	Амперметрическая система пылесоса 1	Проверьте потребление тока при работе пылесоса и перезапустите машину.
AL_54: Function	Соединение Щетка 1 и 2	Проверьте соединение двигателей щеток.
AL_55: Function		
AL_57: Function	Соединение пылесоса 1	Проверьте соединение двигателя пылесоса.
AL_59: Function	Дисбаланс	Проверьте потребление тока двигателей щеток

АВАРИЙНЫЙ СИГНАЛ	ЗНАЧЕНИЕ	СПОСОБ УСТРАНЕНИЯ
AL_61: Function	Амперометрическая система привода щеток	Проверьте потребление тока электродвигателя привода и состояние приводимых механических узлов.
AL_62: Function	Превышение тока привода щеток	Выключите машину, проверьте нагрузку (двигатель), механические узлы, проводку и соединения, а также наличие короткого замыкания на выходе.
AL_63: Function	Концевой выключатель привода щеток	Проверить соединения/состояние концевого выключателя. Проверка действительна только для версии ВТО.
AL_65: Function	Амперометрическая система привода всасывающей балки	Проверьте потребление тока электродвигателя привода и состояние приводимых механических узлов.
AL_66: Function	Превышение тока привода всасывающей балки	Выключите машину, проверьте нагрузку (двигатель), механические узлы, проводку и соединения, а также наличие короткого замыкания на выходе.
AL_80: Traction	Перегрев тягового двигателя	Отключите машину и дайте ей остыть. Проверьте потребление тока и способ использования тягового двигателя, вентиляцию помещения и перезапустите.
AL_85: Traction	Превышение тока тягового двигателя	Выключите машину, проверьте нагрузку (двигатель), механические узлы, проводку и соединения, а также наличие короткого замыкания на выходе, затем перезапустите.
AL_86: Traction	Амперометрическая система тягового двигателя	Проверьте потребление тока и способ использования тягового двигателя и перезапустите машину.
AL_87: Traction	Считывание тягового двигателя	Перезапустите машину.
AL_88: Traction	Неисправность электро тормоза	Выключите машину, проверьте проводку тормоза и снова включите.
AL_89: Traction	Неисправность педали акселератора	Выключите машину, проверьте соединения и проводку и снова включите.
AL_90: Traction	Педали акселератора нажата	Отпустите педаль и снова включите машину.
AL_91: Traction	Неисправность энкодера	Выключите машину проверьте соединения и проводку и снова включите.

17.1 - ПОИСК ПРОБЛЕМЫ

ПРОБЛЕМЫ	ПРИЧИНЫ	УСТРАНЕНИЯ
При повороте ключа машина не заводится.	Разряженные аккумуляторы.	Проверьте состояние заряда батареи.
	Общий переключатели является сожжен.	Заменить предохранитель расположен на кабель батареи. (*)
	Сломанный ключ.	Замените ключ. (*)
Щетка не вращается.	Сломанный мотор.	Замените мотор. (*)
	Сломанная карточка.	Замените карточку. (*)
Пылесос не работает.	Резервуар для отработанной воды полон.	Опорожните резервуар.
	Сломанный мотор турбины.	Замените мотор. (*)
	Сломанная карточка.	Замените карточку. (*)
Машина не сушит или не сушит хорошо оставляя влажных следов.	Пылесос выключен.	Включите Пылесос.
	Всасывающая труба забита.	Проверьте и при необходимости очистить всасывающую трубку, которая скребок и резервуар для отработанной воды.
	Резервуар для отработанной воды полон.	Опорожните резервуар для отработанной воды.
Вода не выходит.	Изношенные шины скребка.	Заменить или повернуть шины скребка.
	Резервуар пуст.	Заполните резервуар.
	Фильтр заблокирован.	Очистите фильтр.
	Электромагнитный клапан насоса не работает.	Заменить насос электромагнитного клапана. (*)
	Сломанный водяной насос.	Замените водяной насос. (*)
Сломанная карточка.	Замените карточку. (*)	

ПРОБЛЕМЫ	ПРИЧИНЫ	УСТРАНЕНИЯ
Машина не двигается в рабочем состоянии.	Оператор не правильно вставлен в сиденье водителя.	Правильно сидеть на сиденье.
	Сломанное ведущее колесо.	Замените ведущее колесо. (*)
	Сломанная карточка.	Замените карточку. (*)
	Датчик присутствия оператора в сиденье неисправен.	Замените датчик. (*)
Недостаточной очистки пола.	Щетки или неподходящие моющие средства.	Используйте щетки или чистящие средства соответствующие типу пола или грязи.
	Щетки изношены.	Заменить щетки.
Цветовой сигнал "⚠" бидон с раствором пустой продолжает мигать.	Пустой бидон.	Заполните бидон.
	Кран закрыт.	Откройте кран.
	Неисправный расходомер.	Заменить расходомер. (*)
V prostoru pro baterie dochází ke stagnaci vody.	Vadný snímač hladiny sběrné nádrže.	Vypusťte vodu z přihrádky na baterie pomocí příslušné trubky a kohoutku.
		Zkontrolujte nebo vyměňte snímač hladiny. (*)

(*) Обратитесь за помощью для замены.

18.1 - СНОС АППАРАТА



ОПАСНО:

Батареи и электрические детали считаются специальными отходами и поэтому должны утилизироваться в специальных центрах сбора, как указано в правилах, действующих в стране использования.

19.1 - ЭЛЕКТРИЧЕСКАЯ СХЕМА

Условные обозначения:

AC	Акселератор
BAT	Аккумуляторные батареи
BC	Аккумуляторное зарядное устройство
BE	Проблесковый маячок
BRK	Электромагнитный тормоз
C1	Разъем аккумулятора
EB1	Функциональная плата
EB2	Дисплей
EB3	Панель управления
EV	Электроклапан
F1	Плавкий предохранитель зарядного устройства (1 А)
F2	Плавкий предохранитель освещения (при наличии) (3 А)
F3	Плавкий предохранитель клаксона (1 А)
F4	Плавкий предохранитель проблескового маячка (1 А)
F5	Плавкий предохранитель электроклапана (5 А)
F6	Плавкий предохранитель щеточного узла (10 А)
F7	Плавкий предохранитель привода всасывающей балки (10 А)
F8	Плавкий предохранитель электротормоза (7,5 А)
F9	Плавкий предохранитель водяного насоса (5 А)
F10	Плавкий предохранитель насоса химического вещества (если имеется) (5 А)
F11	Плавкий предохранитель двигателя пылесоса (40 А)
F12	Плавкий предохранитель двигателя правой щетки (40 А)
F13	Плавкий предохранитель двигателя левой щетки (40 А)
F14	Плавкий предохранитель тягового двигателя (100 А)
HN	Клаксон
KEY	Ключ зажигания
L1	Рабочие фары (если есть)
MA	Двигатель пылесоса
MAS	Двигатель привода щеточного узла
MAT	Двигатель привода всасывающей балки
MS-DX	Двигатель правой щетки
MS-SX	Двигатель левой щетки

MT	Тяговый двигатель
PA	Насос подачи воды
PC	Насос химического вещества
PE	Кнопка аварийного останова
S1	Датчик уровня грязной воды
SW1	Микровыключатель сиденья
TE	Внешний дистанционный выключатель

Коды цветов:

BK	Черный
BU	Голубой
BN	Коричневый
GN	Зеленый
GY	Серый
OG	Оранжевый
PK	Розовый
RD	Красный
VT	Фиолетовый
WT	Белый
YE	Желтый

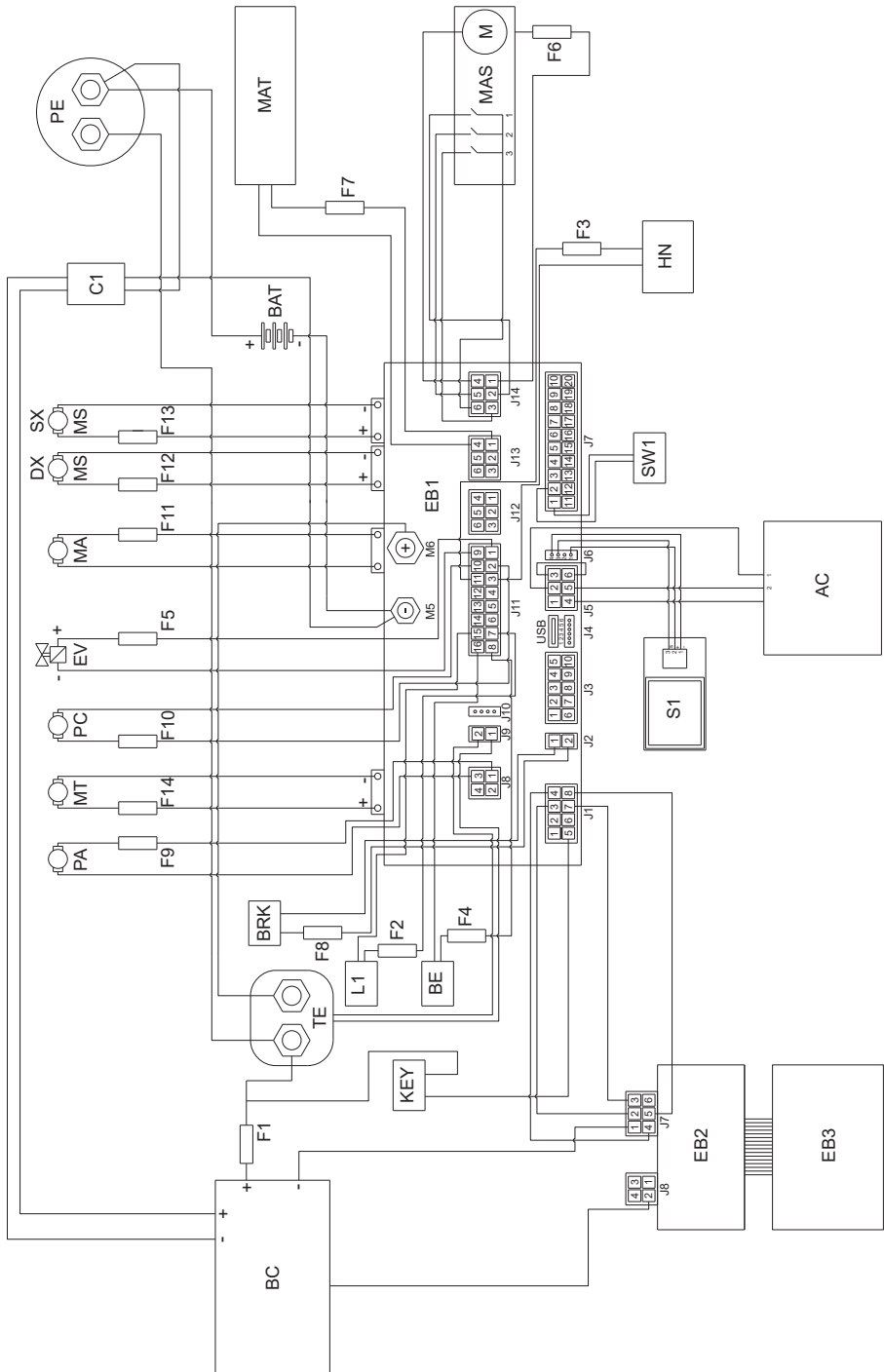

ghibli & wirbel

Professional Cleaning Machines Since 1968

DEALER

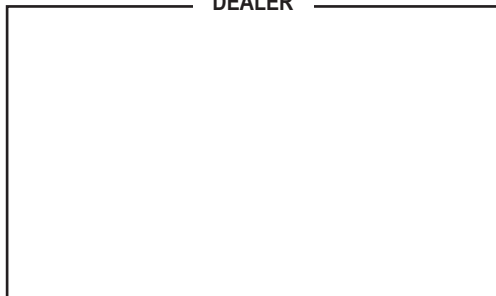

Cod. 49.0296.00 - 6^a ed. - 03/2022

GHIBLI & WIRBEL S.p.A.

Registered office:

Via Enrico Fermi, 43 - 37136 Verona (VR) - Italy

Headquarters:

Via Circonvallazione, 5 - 27020 Dorno (PV) - Italy

P. +39.0382.848811 - F. +39.0382.84668 - M. info@ghibliwirbel.com

www.ghibliwirbel.com

100% MADE IN ITALY



ISO 9001

