



si přečtete návod k obsluze. **PAŞ PAŞ** læs instruktionsbogen før maskinen tages i brug. **ΠΡΟΣΟΧΗ:** διαβάστε τις οδηγίες πριν τη χρήση. **HUOMINO:** lue ohjeet ennen käyttöö. **ADVARSEL:** læs brugsanvisningen før bruk. **POZOR:** pred uporabo preberite navodila. **VIKTIG!** läs anvisningarna före användning. **PÄZNYA:** prije upotrebe pročitajte upute. **DIKKAT:** MAKINAYI KULLANMADAN ÖNCE KULLANIM TALIMATLARINI OKUYUNUZ. **UWAGA:** przed użyciem przeczytaj instrukcję. **ВНИМАНИЕ:** прочетете указанията преди употреба. **ВНИМАНИЕ:** Перед началом использования оборудования внимательно ознакомьтесь с руководством по эксплуатации. **ملاحظة:** استخدم الجهاز قبل استخدامه اقرأ التعليمات.

**ATTENZIONE:** leggere le istruzioni prima dell' utilizzo. **WARNING:** read the instructions carefully before use. **ATTENTION:** lire attentivement les instructions avant l'usage. **ACHTUNG:** die anweisungen bitte vor gebrauch sorgfältig lesen. **ADVERTENCIA:** leer atentamente las advertencias antes el uso de aparato. **LET OP:** vóór gebruik de gebruiksaanwijzing aandachtig lezen. **ATENÇÃO:** ler atentamente as instruções antes da utilização. **POZOR:** před použitím



**ASPIRAPOLVERE, ASPIRALIQUIDI** **IT** pag. 8

**WET & DRY VACUUM CLEANER** **EN** pag. 10

**ASPIRATEUR EAU ET POUSSIERE** **FR** page 12

**NAß-UND TROCKENSAUGER** **DE** Seite 14

**ASPIRADORA, ASPIRALÍQUIDO** **ES** pág. 16

**NAT & DROOGSTOFZUIGER** **NL** blz. 18

**STØVSUGING-VANNSUGING** **NO** side 20

**MÄRKÄ/KUIVAIMURI** **FI** sivu 22

**VÅT- OCH TORRDAMMSUGARE** **SV** sid. 24

**VAKUUMRENSER TIL VÅD- OG TØRRENS** **DA** sd. 26

**ASPIRADOR DE PÓ E LÍQUIDO** **PT** pág. 28

**ΗΛΕΚΤΡΙΚΗ ΣΚΟΥΠΑ ΚΑΙ ΜΗΧΑΝΗ ΑΠΟΡΡΟΦΗΣΗΣ ΥΓΡΩΝ** **EL** σελ. 30

**USISAVAČ PRAŠINE, USISAVAČ TEKUĆINE** **HR** str. 32

**SESALNIK ZA PRAH, SESALNIK ZA TEKOČINE** **SL** str. 34

**VYSAVAČ PRACHU, VYSAVAČ KAPALIN** **CS** srt. 36

**KURU / ISLAK ELEKTRİK SÜPÜRGEŞİ** **TR** sf. 38

**ODKURZACZ DO PYŁÓW I CIECZY** **PL** str. 40

**(ИНСТРУКЦИИ ЗА ЕКСПЛОАТАЦИЯ) ПРАХОСУМУКАЧКА ЗА СУХО И МОКРО ПОЧИСТВАНЕ** **BG** стр. 42

**ПЫЛЕСОС ДЛЯ ВЛАЖНОЙ И СУХОЙ УБОРКИ** **RU** стр. 44

**شفاطة الماء والغبار** **AR** 1-49

# Zeus-Kronos Domus-Taurus Delta-Domino Titano-Taurus 2Way

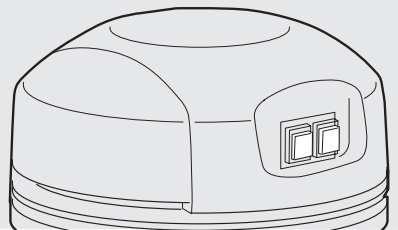

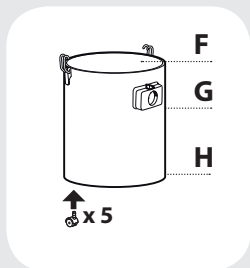
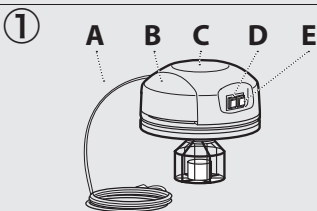

KRONOS/DELTA

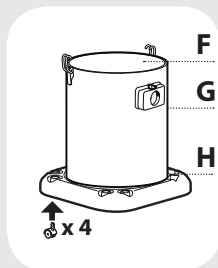

KRONOS/DELTA

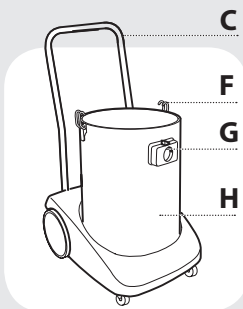

ZEUS/DOMINO  
DOMUS/DOMINO PF-IF



DOMUS/DOMINO PR-IR  
TAURUS/TITANO PR-IR  
TAURUS 2WAY

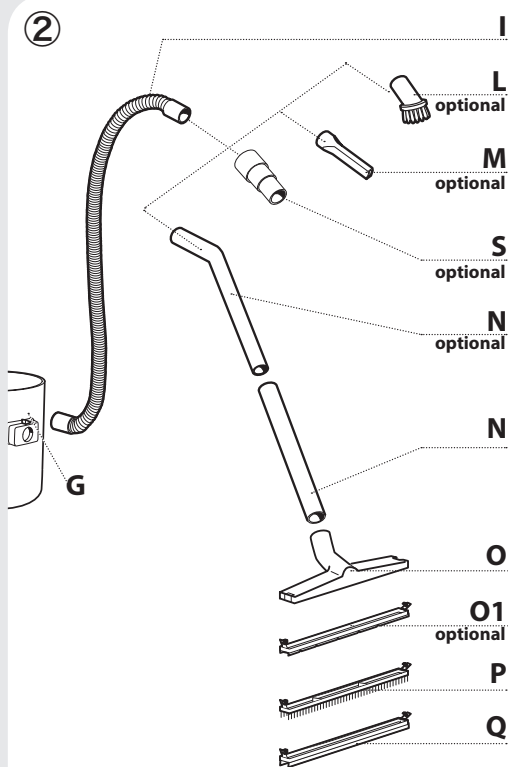

**IT** In base al modello si possono verificare delle differenze nella fornitura. **EN** Depending on the model, there are differences in the scopes of delivery. **FR** Suivant le modèle, la fourniture peut varier. **DE** Je nach Modell gibt es Unterschiede im Lieferumfang. **ES** Según el modelos, hay diferencias en el contenido suministrado. **PT** Consoante o modelo, existem diferenças no volume de fornecimento. **FI** Mallien varustetaso vaihtelee, katso kuvaus laatikon kyljestä. **NL** Afhankelijk van het model zijn er verschillen in de leveringspakketten. **NO** Alt etter modell kan det være ulike leveringsomfang. **SV** Leveransomfånget varierar allt efter modell. **DA** Afhængigt af modellen er der forskelle i leveringingen. **EL** Στο παραδοτέο υλικό υπάρχουν διαφορές ανάλογα με το μοντέλο. **HR** Ovisno o modelu postoje različite u sadržaju isporuke. **SL** Glede na model prihaja do razlik v obsegu dobave. **CS** V závislosti na modelu se liší obsah dodávky. **TR** Modele bağıli olarak teslimat kapsamında farklar olabilir. **PL** W zależności od modelu istnieją różnice w zakresie dostawy. **RU** В данном руководстве по эксплуатации дано описание прибора с максимальной комплектацией. Комплектация отличается в зависимости от модели

- 3**
- IT Aspirazione polveri
  - EN Dry suction
  - FR Aspiration poussiere
  - DE Trockensaugen
  - ES Aspiración de polvo
  - NL Stofzuigen
  - NO Støvsuging
  - FI Kuiva Imurointi
  - SV Torrdammsugning
  - DA Tør-Rensning
  - PT Aspiração de poeiras
  - EL στεγνο καθαρισμα
  - HR Usisavanje prašine
  - SL Sesanje prahu
  - CS Vysávání prachu
  - TR Kuru vakumlama
  - PL Zasysanie pyłów

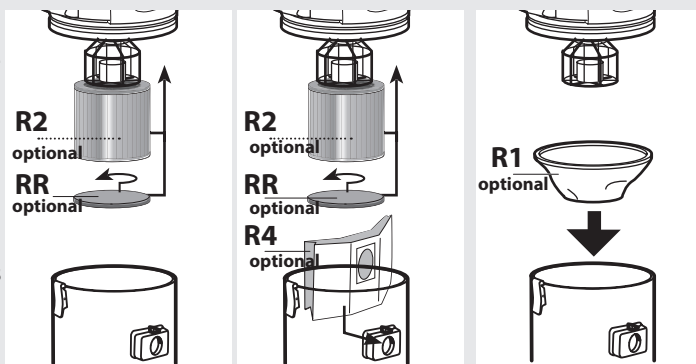

- BG Сухо почистване
- RU Сухая уборка

- 4**
- IT Aspirazione liquidi
  - EN Liquid suction
  - FR Aspiration liquides
  - DE Naß-saugen
  - ES Aspiración de líquidos
  - NL Wateropzuigen
  - NO Vann suging
  - FI Markaimurointi
  - SV Våtsugning
  - DA Vad-rensning
  - PT Aspiração de líquidos
  - EL υγρο καθαρισμα
  - HR Usisavanje tekućine
  - SL Sesanje tekočin
  - CS Vysávání kapalin.
  - TR Islak vakumlama
  - PL Zasysanie cieczy

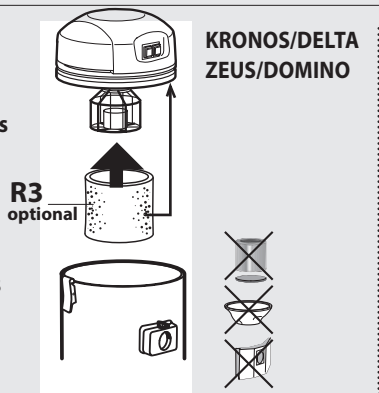

KRONOS/DELTA  
ZEUS/DOMINO

- BG Мокро почистване
- RU Влажная уборка

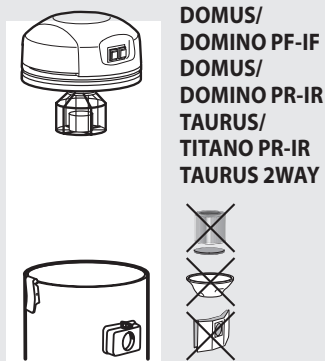

DOMUS/  
DOMINO PF-IF  
DOMUS/  
DOMINO PR-IR  
TAURUS/  
TITANO PR-IR  
TAURUS 2WAY

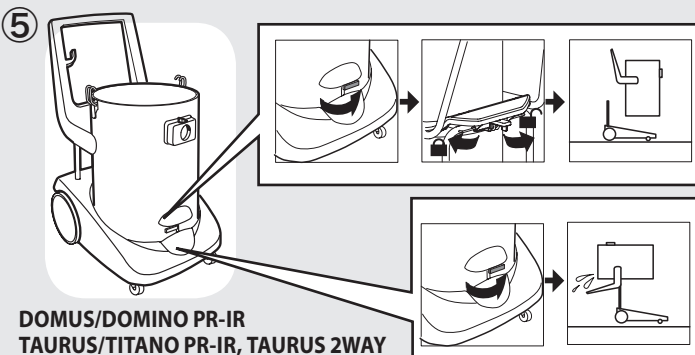

- 7**
- IT Filtro HEPA EN HEPA filter
  - FR Filtre HEPA DE HEPAFilter
  - ES Filtro HEPA
  - NL NO SV DA HEPA Filter
  - FI HEPA Suodatin PT Filtro HEPA
  - EL HEPA Φίλτρο σκόνης
  - HR SL HEPA Filter
  - CS HEPA Filtr TR HEPA Filtre
  - PL Filtr HEPA BG Филтър HEPA
  - RU Фильтр "HEPA" для сухой уборки

- 6**
- ZEUS/DOMINO  
DOMUS/  
DOMINO PF-IF

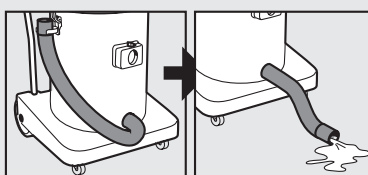

**8****OPTIONAL****IT** SE PRESENTE**EN** IF PRESENT**FR** SI INCLUSE**DE** WENN VORHANDEN**ES** SI ESTUVIERA PRESENTE**NL** INDIEN AANWEZIG**PT** SE PRESENTE**CS** JE-LI PŘÍTOMNÁ**DA** SÅFREMT MASKINEN ER  
FORSYNET DERMED**EL** ΕΑΝ ΥΠΑΡΧΕΙ**ET** KUI OLEMAS**FI** MIKÄLI VARUSTEENA**HU** KISZERELÉS SZERINT**LT** JEI YRA**LV** JA IR**MT** JEKK PREŻENTI**NO** DERSOM SLIK FINNES**PL** JEŻELI WYSTĘPUJE**RU** ЕСЛИ ЕСТЬ**SK** AK JE K DISPOZÍCII**SL** ČE JE V KOMPLETU**SV** I FÖREKOMMANDE FALL**BG** АКО Е НАЛИЧЕН**HR** NEKI MODELI**RO** DACĂ ESTE PREZENTĂ**TR** MEVCUT İSE**UK** ЯКЩО ПРИСУТНЯ**BG** (опция): АКО Е  
НАЛИЧНО

Sistema di prevenzione correnti statiche di serie negli apparecchi con fusto inox • Standard anti-static current system equipped on steel canister vacuums • Systeme prevention courants statiques de serie dans les appareils avec conteneur en inox • Schutzsystem statischer Strom, Serienmäßig in den Geräten mit Edelstahlbehälter • Sistema para prevención de corrientes estáticas de serie en aparatos con recipiente inox • Preventiesysteem van statische stroom standaard bij de apparaten met een roestvrij stalen romp • Sistema de prevenção contra correntes estáticas de série nos aparelhos com recipiente de colecta em inox • συστημα προληψης στατικων ρευματων σειρας στις συσκευες με ανοξειδωτο βυτιο

**BG** ОПЦИЯ: Стандартна анти-статик система към настоящото оборудване за металния резервоар на вакуума. **RU** Антистатическая защита смонтирована в стальном баке пылесоса.

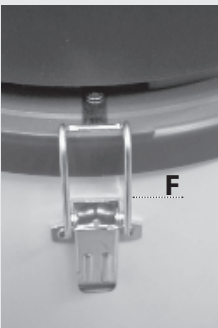
**KRONOS/DELTA-ZEUS/DOMINO 53**

Verificare il corretto posizionamento del gancio per la chiusura testata/fusto sulla lamella • Make sure that the hook is in the right position on the thin plate for a proper head/tank fastening • Verifier positionnement correct du crochet pour la fermeture tete/conteneur sur la lamelle • Die korrekte Anordnung des Hakens für den Verschluss des Kopfes/behälters auf der Lamelle überprüfen • Controleer of de haak voor het sluiten van de kop/romp goed op het plaatje geplaatst is • Verificar la correcta colocación del gancho para comprobar el cierre/recipiente sobre la lámina • Verificar o correcto posicionamento do gancho para o fechamento da cabeceira/recipiente de colecta na lamela • διαπιστώστε τη σωστή τοποθέτηση του γαντζου για το κλείσιμο κεφαλής/βυτιου στο ελασμα

9

**ZEUS/  
DOMINO 53**

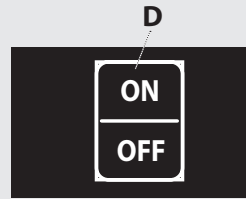

10

**TAURUS/  
TITANO  
TAURUS 2WAY**

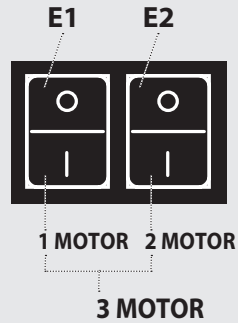

11

**DOMUS/  
DOMINO 78**

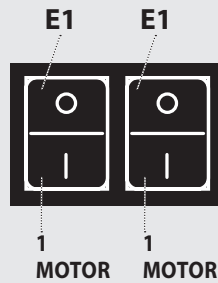

**IT** • MODELLI CON PRESA  
**EN** • OUTLET MODELS  
**FR** • MODÈLES À PRISES  
**DE** • MODELLE MIT STECKDOSE  
**ES** • MODELOS CON TOMA  
**NL** • MODELLEN MET AANSLUITING  
**NO** • MODELLER MED STRØMUTTAK  
**FI** • PISTORASIAMALLIT  
**SV** • MODELLER MED UTTAG  
**DA** • MODELLER MED STIK  
**PT** • MODELOS COM TOMADA DE AR

**EL** • ΜΟΝΤΕΛΑ ΜΕ ΠΡΙΖΑ  
**HR** • MODELI S  
**PRIKLJUČKOM**  
**SL** • MODELI Z VTIČNIČO  
**CS** • MODELKY SE ZDÍŘKOU  
**TR** • PRİZLİ MODELLER  
**PL** • MODELE Z CHWYTEM  
**RU** • Модели с  
**электророзеткой**

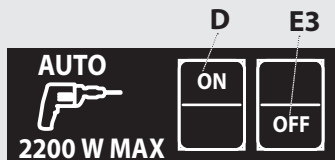
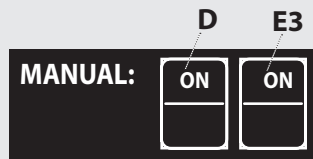

**IT** Per attivare la funzione presa elettroutensile è necessario posizionare l'interruttore **D** su (I)ON e l'interruttore **E3** su (O)OFF. Con utensile inserito, l'aspiratore si accende all'accensione dell'utensile. Il tubo di aspirazione collegato aspira direttamente polvere, trucioli. Lo spegnimento dell'aspiratore avviene in modo ritardato allo spegnimento dell'elettroutensile.

⚠ Sulla presa elettroutensili si ha tensione anche con interruttore **D** in posizione (I)ON.

**EN** To activate the socket-electric tool function, put switch **D** on (I)ON and switch **E3** on (O)OFF. When a tool is connected the vacuum will automatically start as the tool is started. The suction hose will suck directly dust and wood shavings. The vacuum switching off is delayed with respect to the electric tool switching off.

⚠ Even when switches **D** is (I)ON, the electric tool socket is live.

**FR** Pour activer la fonction prise-électro-outil, positionner l'interrupteur **D** sur (I)ON et l'interrupteur **E3** sur (O)OFF. L'aspirateur se met en marche au branchement de votre outil électro portatif. Le flexible d'aspiration collectera directement la poussière, les copeaux. L'arrêt de l'aspirateur est différé par rapport à celui de l'électro-outil.

⚠ Sur la prise électro-outil, la tension existe même avec l'interrupteur **D** en position (I)ON.

**DE** Um die Anschlussbuchse des Zusatzgerätes mit Spannung zu versorgen, muss der Schalter **D** auf (I) ON, der Schalter **E3** auf (O)OFF gestellt werden. Beim angeschlossenen Elektrowerkzeug startet der Nasstrockensauger beim Einschalten des Werkzeuges. Über den angeschlossenen Saugschlauch wird Staub, Spaene direkt abgesaugt. Das Saugergerät wird erst nach dem Zusatzgerät abgeschaltet.

⚠ Die Anschlussbuchse des Zusatzgerätes steht auch dann unter Spannung, wenn die Schalter **D** auf (I)ON stehen.

**ES** Para activar la función de toma eléctrica para herramientas, situar el interruptor **D** en posición (I) ON y el interruptor **E3** en (O)OFF. Una vez enchufada la herramienta a la corriente, la aspiradora se pondrá en funcionamiento cuando se conecte el interruptor del brazo. Automáticamente aspirará el polvo y las serraduras. El

aspirador arranca de modo retardado respecto a la herramienta eléctrica.

⚠ En la toma de herramientas eléctricas, se dispone también de tensión con los interruptores **D** en posición (I)ON.

**PT** Para activar a função tomada - utensílio eléctrico é necessário posicionar o interruptor **D** em (I)ON e o interruptor **E3** em (O)OFF. Com a ferramenta ligada na tomada localizada no corpo do aspirador, o mesmo se liga automaticamente quando a ferramenta entra em funcionamento. A mangueira de aspiração - conectada aspira diretamente a poeira. O desligamento do aspirador ocorre de maneira retardada com relação ao desligamento do utensílio eléctrico.

⚠ Na tomada utensílio eléctrico há tensão mesmo com os interruptores **D** na posição (I)ON.

**FI** Aktivoidaksesi laitteen pistorasiatoiminnon, kytkin **D** on asetettava (I)ON- kohtaan ja kytkin **E3** (O)OFF-kohtaan. Kun laite on liitetty, imuri kytkeytyy päälle laitteen päällekeytymisen yhteydessä. Liitetty imuputki imee pölyä ja lastuja suoraan. Sulkemista siivouja on niin myöhässä sulkemisen työkalu.

⚠ Sähkölaitteiden pistorasiassa on virta myös kun kytkimet **D** ovat (I)ON- asennossa.

**NL** Om de functie aansluiting voor elektrisch gereedschap te activeren moet schakelaar **D** op (I)ON gezet worden en schakelaar **E3** op (O)OFF". Als het gereedschap aangebracht is, wordt de stofzuiger ingeschakeld zodra het gereedschap aangezet wordt. De aangesloten zuigbuis zuigt rechtstreeks stof en spanen op.

⚠ Op de aansluiting voor elektrisch gereedschap staat spanning ook als schakelaar **D** en **E3** op stand (I)ON staan. Niet geschikt voor warme as.

**NO** For å aktivere funksjonen "kontakt for elektriske redskaper" er det nødvendig å stille bryteren **D** på (I) ON, og bryteren **E3** på (O)OFF. Når verktøyet er satt i, vil støvsugeren slå seg på når man slår på verktøyet. Den tilkoblede sugeslangen suger direkte opp støv og fliser.

⚠ Kontakten for elektriske redskaper er under spenning også når bryteren **D** og **E3** er i posisjon (I)ON. Den egner seg ikke for varm aske.

**SV** För koppla till uttaget för elverktyget, ställ brytaren **D** i

läget (I)ON och brytaren **E3** i läget (0)OFF. När verktyget är insatt, startar dammsugaren när verktyget startas. Sugslangen suger upp damm och spån direkt.

⚠ Elverktygets uttag är även spänningssatt när brytaren **D** och **E3** är i läge (I)ON. Ej lämplig för varm aska.

Ⓝ Til aktivering af funktionen stikdåse elektroværktøj skal afbryderen **D** indstilles på (I)ON og afbryderen **E3** på (0)OFF. Når værktøjet er sat i, tændes støvsugeren samtidigt med at værktøjet tændes. Den tilsluttede støvsugerslange opsuger støv og spåner direkte.

⚠ Der er spænding på stikdåsen til elektroværktøjer også med afbryderen **D** og **E3** på (I)ON. Er ikke egnet til varm aske.

Ⓝ Για την ενεργοποίηση της λειτουργίας πρίζας-ηλεκτρικού εργαλείου απαιτείται να τοποθετήσετε το διακόπτη **D** στο (I)ON και το διακόπτη **E3** στο (0)OFF. Με το εργαλείο τοποθετημένο, ο απορροφητήρας ανάβει με το άναμμα του εργαλείου. Ο συνδεδεμένος σωλήνας απορρόφησης απορροφά κατ' ευθείαν σκόνη, ριπίσματα.

⚠ Στην πρίζα ηλεκτρικών εργαλείων υπάρχει τάση και με το διακόπτη **D** και **E3** σε θέση (I)ON. Δεν είναι κατάλληλο για στάχτη θερμή.

Ⓝ Za uporabu funkcije priključka električnog alata potrebno je prekidač **D** u položaju (I)ON i prekidač **E3** u položaju (0)OFF. Kada je električni alat priklopljen, te kada se isti uključi, istodobno će se uključiti i usisavač. Cijev za usisavanje direktno usisava prašinu, strugotinu.

⚠ Priključak za električni alat je pod naponom i kada su prekidači **D** i **E3** u položaju (I)ON. Nije prikladan za usisavanje toplog pepela.

Ⓝ Za aktivirati funkcijo "vtičnica za elektroorodje" morate postaviti stikalo **D** na položaj (I)ON in stikalo **E3** na položaj (0)OFF. Če je orodje priključeno, sesalnik in orodje se istočasno zaženeta. Priključena sesalna cev direktno izsesa prah, ostružke.

⚠ Vtičnica za elektroorodje je pod napetostjo tudi kadar sta stikala **D** in **E3** na položaju (I)ON. Naprava ni primerna za izsesavanje toplega pepela.

Ⓝ K aktivování funkce uchycení elektropřislušenství je třeba přepínač **D** uvést do polohy (I)ON a přepínač **E3** do polohy (0)OFF. Po připevnění příslušenství se vysavač zapne při zapnutí příslušenství. Připojená vysávací hadice vysává přímo prach, třísky. V

⚠ **E3** zdířce na elektropřislušenství je napětí, i když je přepínač **D** a **E3** v poloze (I)ON. Přístroj není vhodný k vysávání horkého popela.

Ⓝ Elektrikli aletler fonksiyonunu etkinleştirmek için **D** düğmesini (I) ON konumuna getirmek **E3** düğmesini ise (0) OFF konumuna getirmek gereklidir.

Alet takıldığında aletin çalıştırılması ile elektrik süpürgesi de çalışmaya başlar. Bağlı olan emme borusu direk olarak toz ve talaşı çeker.

⚠ Elektrikli alet prizinde **D** ve **E3** düğmeleri (I) ON konumundayken de gerilim vardır. Sıcak kül için uygun değildir.

Ⓝ Aby aktywować funkcję chwytu elektronarzędzia należy ustawić wyłącznik **D** na (I)ON i wyłącznik **E3** na (0)OFF. Z włożonym narzędziem odkurzacz włącza się

w momencie włączenia się narzędzia. Podłączona rura ssąca zasysa bezpośrednio kurz, wióry.

⚠ Na chwycie elektronarzędzia napięcie jest obecne również z wyłącznikami **D** i **E3** w pozycji (I)ON. Nie nadaje się do gorącego popiołu.

Ⓝ Aby aktywować funkcję chwytu elektronarzędzia należy ustawić wyłącznik **D** na (I)ON i wyłącznik **E3** na (0)OFF. Z włożonym narzędziem odkurzacz włącza się w momencie włączenia się narzędzia. Podłączona rura ssąca zasysa bezpośrednio kurz, wióry.

⚠ Na chwycie elektronarzędzia napięcie jest obecne również z wyłącznikami **D** i **E3** w pozycji (I)ON. Nie nadaje się do gorącego popiołu.

Ⓝ Чтобы активизировать функцию электрической розетки для инструмента, установите выключатель **D** в положение (I)ON и выключатель **E3** в положение (0) OFF. Включите вилку электроинструмента в розетку пылесоса. Пылесос автоматически начнет работу при включении электроинструмента.

⚠ Даже когда выключатель **D** и **E3** находятся в положении (I)ON, розетка для электроинструмента активна.

## KRONOS/DELTA /ZEUS/DOMINO 53

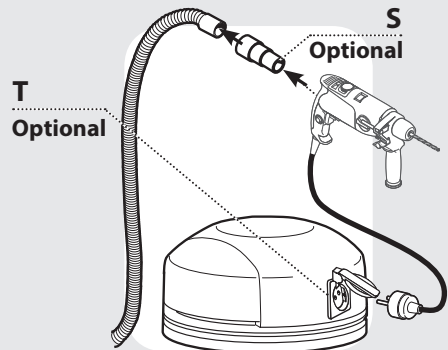

**DESCRIZIONE E MONTAGGIO**

(vedi fig. ①②③④⑧)





<b>A</b>	Cavo elettrico
<b>B</b>	Testata motore
<b>C</b>	Maniglia per il trasporto
<b>D</b>	Interruttore ON/OFF generale
<b>E1</b>	Interruttore ON/OFF 1 motore
<b>E2</b>	Interruttore ON/OFF 2 motori
<b>E3</b>	Interruttore Presa elettroutensili
<b>F</b>	Ganci per la chiusura testata/fusto
<b>G</b>	Bocchettone di aspirazione
<b>H</b>	Fusto
<b>I</b>	Tubo flex
<b>L</b>	Pennello rotondo

<b>M</b>	Lancia diritta
<b>N</b>	Tubo prolunga
<b>O</b>	Corpo porta accessori
<b>O1</b>	Accessorio moquette (tappeti) - optional
<b>P</b>	Accessorio setolato (pavimenti)
<b>Q</b>	Accessorio per liquidi
<b>R1</b>	Filtro (aspirazione polvere) - optional
<b>R2</b>	Filtro (aspirazione polvere) - optional
<b>R3</b>	Filtro (aspirazione liquidi) - optional
<b>R4</b>	Filtro in carta da applicare direttamente sul bocchettone di aspirazione-optional
<b>RR</b>	Disco sostegno filtro
<b>S</b>	Adattatore elettroutensili- optional
<b>T</b>	Presca elettroutensili- optional

**UTILIZZO PREVISTO**

- Questo apparecchio è adatto anche per uso collettivo, per esempio, negli alberghi, nelle scuole, negli ospedali, nelle fabbriche, nei negozi, negli uffici e nei residence.
- Può essere usato come aspiratore per liquidi e aspiratore a secco.
- La non osservanza delle suddette condizioni provoca il decadimento della garanzia.

**Simboli**

-  **ATTENZIONE!** Prestare attenzione per motivi di sicurezza.
-  **IMPORTANTE**
-  **SE PRESENTE**
-  **Doppio isolamento (SE PRESENTE):** è una protezione supplementare dell'isolamento elettrico.

**SICUREZZA****AVVERTENZE GENERALI**

- ⚠ 2 I componenti l'imballaggio possono costituire potenziali pericoli (es. sacco in plastica) riporli quindi fuori della portata dei bambini e altre persone o animali non coscienti delle loro azioni.
- ⚠ Gli utilizzatori devono essere adeguatamente istruiti all'uso di questo apparecchio.
- ⚠ 3 Ogni utilizzo diverso da quelli indicati sul presente manuale può costituire pericolo pertanto deve essere evitato.
- ⚠ Utilizzare la presa utensile presente sull'apparecchio (solo per gli apparecchi dotati di presa utensile) solo per gli scopi specificati nel manuale istruzione
- ⚠ 4 Prima di svuotare il fusto, spegnere l'apparecchio e

staccare la spina dalla presa di corrente.

- ⚠ Controllare l'apparecchio prima di ogni utilizzo.
- ⚠ 8 Quando l'apparecchio è in funzione, evitare di mettere l'orifizio di aspirazione vicino a parti delicate del corpo come occhi, bocca, orecchie.
- ⚠ 9 Il prodotto non deve essere usato dai bambini o da persone con capacità fisiche, sensoriali o mentali ridotte o mancanti di adeguata esperienza e conoscenza, finché non siano state adeguatamente addestrate o istruite.
- ⚠ 10 I bambini, anche se controllati, non devono giocare con il prodotto.
- ⚠ 5 Prima dell'uso l'apparecchio deve essere montato correttamente in ogni sua parte.
- ⚠ 6 Accertarsi che la presa sia conforme alla spina dell'apparecchio.
- ⚠ 11 **Non afferrare mai la spina del cavo elettrico con le mani bagnate.**
- ⚠ 12 **Accertarsi che il valore di tensione indicato sul blocco motore corrisponda a quello della fonte di energia cui si intende collegare l'apparecchio.**
- ⚠ 26 **Non aspirare sostanze infiammabili (es. cenere del camino e fuliggine), esplosive, tossiche o pericolose per la salute.**
- ⚠ 13 Non lasciare incustodito l'apparecchio funzionante.
- ⚠ 14 Togliere sempre la spina dalla presa di corrente prima di effettuare qualsiasi intervento sull'apparecchio o quando rimane incustodito o alla portata di bambini o di persone non coscienti dei loro atti.
- ⚠ 15 Non tirare mai o alzare l'apparecchio utilizzando il cavo elettrico.
- ⚠ 16 Non immergere l'apparecchio in acqua per la pulizia né lavarlo con getti d'acqua.
- ⚠ 17 **In ambienti umidi (ad es. il bagno) l'apparecchio deve essere collegato solo a prese di corrente fornite di interruttore differenziale. Per eventuali dubbi rivolgersi ad un elettricista.**
- ⚠ 18 **Controllare scrupolosamente se cavo, spina o**



**parti dell'apparecchio risultano danneggiate ed in tal caso non utilizzare assolutamente l'apparecchio ma rivolgersi al Servizio Assistenza per la sua riparazione.**

⚠ **Se il cavo di alimentazione è danneggiato deve essere sostituito dal costruttore oppure dal servizio assistenza, oppure da personale qualificato al fine di evitare situazioni di pericolo.**

⚠ 20 Nel caso vengano utilizzate prolunghe elettriche assicurarsi che queste appoggino su superfici asciutte e protette da eventuali spruzzi d'acqua.

⚠ Prima di aspirare i liquidi, verificare la funzionalità del galleggiante. Quando si aspirano liquidi, quando il fusto è pieno, l'apertura di aspirazione viene chiusa da un galleggiante e si interrompere il processo di aspirazione. Spegnerne l'apparecchio, staccare la spina e svuotare il fusto. Assicurarsi regolarmente che il galleggiante (dispositivo di limitazione del livello dell'acqua) sia pulito e senza segni di danneggiamento.

⚠ In caso di ribaltamento si raccomanda di rialzare l'apparecchio prima di spegnerlo.

⚠ Spegnerne immediatamente l'apparecchio in caso di fuoriuscita di liquido o schiuma.

⚠ **Non usare l'apparecchio per aspirare acqua da recipienti, lavandini, vasche, ecc.**

⚠ Non usare solventi e detersivi aggressivi.

⚠ 29 Manutenzioni e riparazioni devono essere effettuate sempre da personale specializzato; le parti che eventualmente si guastassero vanno sostituite solo con ricambi originali.

⚠ 30 Il fabbricante declina ogni responsabilità per danni causati a persone, animali o cose in seguito al mancato rispetto di queste istruzioni o se l'apparecchio viene usato in modo irragionevole.

## UTILIZZO (vedi fig. ③④⑧⑨⑩⑪⑫)

- Assicurarsi che l'interruttore sia in posizione **(0)** OFF e collegare l'apparecchio ad una presa di corrente idonea.
- La macchina deve essere sempre mantenuta su una base orizzontale, in modo sicuro e stabile.
- Inserire il filtro adatto all'uso.
- ⚠ Non lavorare mai senza aver montato i filtri.
- Utilizzare gli accessori più adatti per l'uso richiesto.
- Posizionare l'interruttore su **(I)** ON per accendere l'apparecchio.
- Quando la funzione è terminata, mettere l'interruttore su **(0)** OFF e staccare la spina dalla presa di corrente.
- L'utilizzo dell'apparecchio in concomitanza con polveri particolarmente fini (dimensione minore di 0,3 µm) richiede l'adozione di specifici filtri forniti in opzione (Hepa).

## CURA E MANUTENZIONE ⑤⑥⑦

L'apparecchio non richiede manutenzione.

⚠ Scollegare l'apparecchio dalla rete elettrica, **staccando la spina dalla presa elettrica**, prima di effettuare qualsiasi intervento di manutenzione e pulizia.

- Pulire la parte esterna della macchina con uno straccio asciutto.
- Spostare l'apparecchio solo afferrando la maniglia di trasporto che si trova sulla testa del motore.
- Conservare l'apparecchio e gli accessori in un luogo asciutto e sicuro, fuori dalla portata dei bambini.

## PULIZIA DEL FILTRO R2

1- Smontare il filtro

2- Lavare il filtro

3- Lasciare asciugare il filtro prima di rimontarlo

⚠ Dopo l'operazione di pulizia del filtro, verificare lo stato di idoneità per un successivo utilizzo. In caso di danneggiamento o rottura, sostituirlo con un filtro originale.

## CONDIZIONI DI GARANZIA

Tutti i nostri apparecchi sono stati sottoposti ad accurati collaudi e sono coperti da garanzia da difetti di fabbricazione in conformità alle normative vigenti applicabili nei vari Paesi.

La garanzia decorre dalla data di acquisto.

Sono esclusi dalla garanzia: le parti soggette a normale usura, le parti in gomma, spazzole di carbone, i filtri, gli accessori e gli optional; i danni accidentali, per trasporto, per incuria o inadeguato trattamento, per uso ed installazione errati o impropri.

La garanzia non contempla la pulizia degli organi funzionanti, delle incrostazioni, dei filtri e ugelli in genere.

## SMALTIMENTO

⚠ Qualche proprietario di un apparecchio elettrico o elettronico, la legge (conformemente alla direttiva UE 2002/96/CE del 27 gennaio 2003) le vieta di smaltire questo prodotto o i suoi accessori elettrici / elettronici come rifiuto domestico solido urbano e le impone invece di smaltirlo negli appositi centri di raccolta. E' possibile smaltire il prodotto direttamente dal distributore mediante l'acquisto di un prodotto nuovo, equivalente a quello da smaltire

## DESCRIPTION AND ASSEMBLY INSTRUCTIONS

see fig. ①②③④⑧

<b>A</b>	Electrical power cord
<b>B</b>	Motor head
<b>C</b>	Carrying handle
<b>D</b>	ON/OFF MAIN Switch
<b>E1</b>	ON/OFF Switch (1 MOTOR)
<b>E2</b>	ON/OFF Switch (2 MOTORS)
<b>E3</b>	ON/OFF Switch (socket outlet)
<b>F</b>	Suction inlet
<b>G</b>	Head on tank locks
<b>H</b>	Tank
<b>I</b>	Flexible hose
<b>L</b>	Round brush

<b>M</b>	Straight lance
<b>N</b>	Tube
<b>O</b>	Accessory holder
<b>O1</b>	Accessory carpet - optional
<b>P</b>	Accessory (floor dry suction)
<b>Q</b>	Accessory (floor liquid suction)
<b>R1</b>	Filter (dry suction) - optional
<b>R2</b>	Filter (dry suction) - optional
<b>R3</b>	Filter (liquid suction) - optional
<b>R4</b>	Paper bag to fit directly on the suction inlet - optional
<b>RR</b>	Filter-retaining disc
<b>S</b>	Power tools adapter (models with socket outlet) - optional
<b>T</b>	Socket for Power tools- optional

## INTENDED USE

- This appliance is suitable for commercial use, for example in hotels, schools, hospitals, factories, shops, offices and rental businesses.
- The appliance is intended for use as a wet and dry vacuum cleaner.
- Failure to comply with the abovementioned conditions will lead to cancellation of the guarantee.

## SYMBOLS

 **CAUTION!** It is important to be careful of the following items.

 **IMPORTANT**

 **IF PRESENT**

 **Double insulated (IF PRESENT):** supplementary insulation is applied to the basic insulation to protect against electric shock in the event of failure of the basic insulation.

## SAFETY

### GENERAL WARNING

- △ Components used in packaging (if plastic bags) can be dangerous keep away from children and animals.
- △ Operators shall be adequately instructed on the use of these machines.
- △ The use of this machine for anything not specified in this manual may be dangerous and must be avoided.
- △ Only use the socket outlet on the appliance for purposes specified in the instruction manual. (note: this is only for appliance provided with the socket outlet).
- △ Only use the socket outlet on the appliance for

purposes specified in the instruction manual. (note: this is only for appliances provided with socket outlet).

- △ Before emptying the tank, switch off the machine and disconnect the plug from the socket outlet.
- △ Always check the appliance before use.
- △ The suction nozzle should be kept away from the body, especially delicate areas such as eyes, ears and mouth.
- △ The appliance is not intended for use by persons (including children) with reduced physical, sensory or mental capabilities, or lack of experience and knowledge, unless they have been given supervision or instruction concerning use of the appliance by a person responsible for their safety.
- △ Children should be supervised to ensure that they do not play with the appliance.
- △ The equipment should be correctly assembled before use.
- △ Ensure that power sockets used are correct for the machine
- △ **Never grasp the mains plug with wet hands.**
- △ **Check that voltage indicated on the rating plate is the same as the supply voltage.**
- △ **These machines are not suitable for vacuuming health endangering dusts or inflammable/explosive substances (like ash and soot).**
- △ Never leave the equipment unattended whilst in use.
- △ Never carry out any maintenance on the machine without first disconnecting from the mains supply or when it is left unattended or reachable by children or disables.
- △ The power cord should not be used to pull or lift the machine.
- △ The machine should never be immersed and never use water jet against the appliance to clean it.
- △ **When using the machine in wet rooms (e.g. in the bathroom) only connect it to sockets which are connected in series with a ground fault circuit interrupter. In case of doubt, consult an**

electrician.

⚠ **Periodically examine the power cord and machine for damage. If any damage is found, do not use the appliance but contact your service centre for repair.**

⚠ **If the supply cord is damaged, it must be replaced by the manufacturer, its service centres or similarly qualified people in order to avoid a hazard.**

⚠ If an extension cord is used, the plug and socket must be of watertight construction.

⚠ Before vacuuming liquids, check the float functions correctly. When vacuuming liquids, and when the tank is full, a float closes the suction opening, and the vacuum operation is interrupted. Then switch off the machine, disconnect the plug and empty the tank. Regularly clean the water level limiting device (float) and examine it for signs of damages.

⚠ If the machine overturns, it would be recommended to stand it up before switching off.

⚠ If foam or liquid escape from the appliance, switch off immediately.

⚠ **The equipment should not be used to vacuum water from containers lavatories, tubs, etc.**

⚠ Aggressive solvents or detergents should not be used.

⚠ Service and repairs must be carried out by qualified personnel only. Only use manufacturer original spare parts for service repair.

⚠ The manufacturer cannot be held responsible for any damage/injury caused to persons, animals or property caused by misuse of the appliance, not in compliance with manual instructions.

## USE

(see fig. ③④⑧⑨⑩⑪⑫)

- Be sure that switch is in off position (0) OFF and connect the machine to a suitable socket.
- The machine must be always kept on horizontal bases, in a safe and stable way.
- Insert the suitable filters for the proper use.
- ⚠ Never use the appliance without filters .
- Use the most suitable accessories for the requested usage.
- Put switch on (I) ON position in order to start the machine.
- When job is over, switch off (0) OFF and keep away the plug from the socket.
- If the appliance is used with especially fine dust (size below 0.3 µm) the filter supplied will require cleaning more frequently. For especially demanding applications, the use of specific filters supplied as an optional (Hepa) may be necessary.

The unit is maintenance-free.

⚠ The machine shall be disconnected from its power source, by removing the plug from the socket-outlet, during cleaning or maintenance

- Clean the exterior part of the machine with a dry cloth.
- Move the appliance only by catching the carrying handle located on the motor head.
- Store the appliance and the accessories in a dry safe place, out of the reach of children.

## FILTER CLEANING R2

1- Remove the filter

2- Wash the filter

3- Let the filter drying before reassemble it

⚠ Once the filter has been cleaned, check whether it is suitable for further use. If it has been damaged or broken, replace it with an original filter.

## WARRANTY CONDITIONS

All our machines are subjected to strict tests and are covered against manufacturing defects in accordance with applicable regulations. The warranty is effective from the date of purchase.

The following are not included in the warranty: - Parts subject to normal wear. - Rubber parts, charcoal, filters and the accessories and optional accessories. - Accidental damage, caused by transport, neglect or inadequate treatment, incorrect or improper use and installation failing - The warranty shall not cover any cleaning operations to which the operative components may be subjected, such as clogged nozzles and filter blocked due to limestones.



## DISPOSAL (WEEE)

As the owner of electrical or electronic equipment, the law (in accordance with the EU Directive 2002/96/EC of 27 January 2003) prohibits you from disposing of this product or its electrical / electronic accessories as municipal solid waste and obliges you to make use of the appropriate waste collection facilities.

The product can be disposed of by returning it to the distributor when a new product is purchased. The new product must be equivalent to that being disposed of.

**DESCRIPTIF ET MONTAGE**

(voir fig. ①②③④⑧)

<b>A</b>	Cable électrique
<b>B</b>	Tête moteur
<b>C</b>	Poignée de transport
<b>D</b>	Interrupteur ON/OFF principal
<b>E1</b>	Interrupteur ON/OFF 1 MOTEUR
<b>E2</b>	Interrupteur ON/OFF 2 MOTEUR
<b>E3</b>	Interrupteur ON/OFF prise-électro-outil
<b>F</b>	Crochets de fermeture tête/cuve
<b>G</b>	Connecteur d'aspiration
<b>H</b>	Cuve
<b>I</b>	Tuyau flexible
<b>L</b>	Brosse ronde

<b>M</b>	Suceur plat
<b>N</b>	Tuyau
<b>O</b>	Support raclette
<b>O1</b>	Raclette moquette - en option
<b>P</b>	Raclette (sol/raclette pour aspiration poussière)
<b>Q</b>	Raclette (sol/raclette pour aspiration liquides)
<b>R1</b>	Filtre (aspiration poussière) - en option
<b>R2</b>	Filtre (aspiration poussière) - en option
<b>R3</b>	Filtre (aspiration liquides) - en option
<b>R4</b>	Sac papier à appliquer directement sur le connecteur d'aspiration - en option
<b>RR</b>	Anneau de fixation filtre
<b>S</b>	Adaptateur pour outils électriques
<b>T</b>	Prise pour outils électriques

**UTILISATION PRÉVUES**

- Cet appareil est indiqué par un emploi collectif, par exemple, dans les auberges, les écoles, les hôpitaux, les usines, les magasins, les bureaux et les résidences.
- Cet appareil est destiné à aspirer les salissures mouillées et sèches.
- Le non respect des conditions indiquées ci-dessus entraîne la perte de la garantie.

**SYMBOLES**

 **ATTENTION!** Redoublez d'attention pour des motifs de sécurité.

 **IMPORTANT**

 **SI INCLUE (voir carton)**

 **Double isolation** (si incluse): il s'agit d'une protection supplémentaire pour l'isolation électrique.

**SECURITÉ****AVERTISSEMENTS**

- △ Les composants de l'emballage peuvent constituer des dangers potentiels (exemple: le sac en plastique) qui doivent être maintenus hors de portée des enfants et autres personnes ou animaux non responsables de leurs actes.
- △ Les utilisateurs doivent être suffisamment formés pour utiliser cet appareil.
- △ Toute utilisation autre que celle indiquée sur le présent manuel peut constituer un danger qui peut donc être évité.
- △ N'utilisez la prise-électro-outils présente sur l'appareil (uniquement pour les appareils équipés d'une prise électriques) que pour les utilisations précisées dans le manuel d'instructions.
- △ Avant de vider le réservoir, éteignez l'appareil et débranchez la fiche de la prise de courant.
- 12 △ Vérifiez l'appareil avant chaque utilisation.

△ Quand l'appareil est en fonctionnement, il faut éviter de mettre l'orifice d'aspiration près d'une partie délicate du corps comme les yeux, la bouche ou les oreilles.

△ Le produit ne peut être utilisé par des enfants ou autres personnes dont les facultés physiques, sensorielles ou mentales seraient limitées ou par des personnes dont l'expérience et/ou la maîtrise ne seraient pas optimales. Ceci reste valable jusqu'au moment où ces personnes auront été correctement instruites et formées.

△ Les enfants, même sous contrôle parental, ne peuvent jouer avec le produit.

△ Avant l'utilisation, l'appareil doit être monté correctement dans son ensemble.

△ Vérifier que la prise murale soit conforme à la fiche de l'appareil.

△ **Ne saisissez jamais la fiche mâle avec les mains mouillées.**

△ **Vérifier que la valeur de la tension indiquée sur le bloc moteur corresponde à la source d'énergie à la quelle on entend relier l'appareil.**

△ **Ne pas aspirer de substances inflammables (comme la cendre de la cheminée ou la suie), explosives, toxiques ou nocives pour la santé.**

△ Ne pas laisser l'appareil en fonctionnement sans surveillance.

△ Enlever toujours la fiche de la prise de courant avant d'effectuer quelque intervention que ce soit sur l'appareil, ou, quand celui-ci reste sans surveillance ou à la portée des enfants ou des personnes non responsables de leurs actes.

△ Ne pas tirer ou soulever l'appareil en utilisant le câble électrique.

△ Ne pas immerger l'appareil dans l'eau pour le nettoyer ni le laver avec un jet d'eau.

△ **Si l'appareil doit fonctionner dans des locaux humides (par ex. dans une salle de bain) ne le raccordez qu'à des prises femelles protégées par un disjoncteur différentiel. En cas de doute, consultez un électricien agréé.**

⚠ **Contrôler scrupuleusement si le câble électrique, la fiche ou des parties isolées de l'appareil ne soient pas endommagées et dans un tel cas ne pas utiliser l'appareil mais s'adresser au Service Après Vente pour sa réparation.**

⚠ **Si le câble d'alimentation est endommagé, il doit être remplacé par le fabricant, son service après vente ou une personne de qualification similaire afin d'éviter un danger.**

⚠ Dans le cas où une rallonge électrique viendrait à être utilisée, il faut s'assurer que cet ajout soit sur des surfaces sèches et protégé des projections éventuelles d'eau.

⚠ Avant d'aspirer les liquides, vérifiez le fonctionnement du flotteur. Lorsque des liquides sont aspirés et que le bidon est plein, l'ouverture de l'aspiration est fermée par un flotteur et le processus d'aspiration s'interrompt. Eteignez l'appareil, débranchez-le et videz le bidon. Assurez-vous régulièrement que le flotteur (dispositif de limitation du niveau de l'eau) est propre et non endommagé

⚠ En cas de renversement, il faut recommander de relever l'appareil avant de l'éteindre.

⚠ Eteindre immédiatement l'appareil en cas d'écoulement de liquide ou de mousse.

⚠ **Ne pas utiliser l'appareil pour aspirer l'eau de réipients, éviers bassins, etc.**

⚠ Ne pas utiliser des solvants ou des détergents agressifs.

⚠ L'entretien et les réparations doivent être assurés par des personnes spécialisées; les pièces qui éventuellement sont endommagées seront remplacées par des pièces de rechange d'origine.

⚠ Le fabricant décline toute responsabilité pour des dommages causés aux personnes, animaux ou choses par suite de manque de respect de ces instructions ou si l'appareil a été utilisé d'une façon anormale.

## UTILISATION

(voir fig. ③④⑧⑨⑩⑪⑫)

• S'assurer que l'interrupteur soit en position (0) OFF et brancher l'appareil à une prise de courant appropriée.

• L'appareil doit être en position horizontale, sur un plan stable et sûr.

• Utiliser les filtres correspondants à l'usage prévu.

⚠ Ne jamais utiliser l'appareil sans avoir monté les filtres.

• Monter les accessoires plus adaptés à l'usage prévu.

• Placer interrupteur sur (I) ON pour allumer l'appareil.

• Une fois terminé le travail placer l'interrupteur sur (0) OFF et enlever la prise de courant.

• L'aspiration de poussières particulièrement fines (inférieures à 0,3 µm) nécessite un nettoyage plus fréquent du filtre en dotation. Pour des conditions d'exercice difficiles, l'adoption de filtres spéciaux, di-

sponibles en option, (Hepa) peut s'avérer nécessaire.

## NETTOYAGE ET ENTRETIEN (voir fig. ⑤⑥⑦)

L'appareil n'exige aucun entretien particulier.

⚠ Débrancher l'appareil avant toute intervention de nettoyage et d'entretien.

• Nettoyer la partie extérieure de l'appareil avec un chiffon sec

• Déplacer l'appareil seulement en utilisant la poignée de transport propre.

• Garder l'appareil et les accessoires dans un endroit sec et sure, hors des enfants .

## NETTOYEUR LE FILTRE R2

1- Démonter le filtre

2- Laver le filtre

3- Laisser sécher le filtre avant de le remettre

⚠ Après avoir nettoyé le filtre, vérifiez qu'il est en bon état. S'il est cassé ou endommagé, remplacez-le par un filtre d'origine.

## CONDITIONS DE GARANTIE

Tous nos appareils ont été soumis à de nombreux essais et sont sous garantie pour tous les défauts de fabrication conformément aux normes en vigueur. La garantie s'applique à partir de la date d'achat du produit. Sont exclus de la garantie: Les parties sujettes à normale usure; Les composants en gomme, les balais de charbons, les filtres, les accessoires et les accessoires sont en option. - Les dommages accidentels dus au transport, à négligence et à une utilisation incorrecte, provoqués par une mise en place impropre ou incorrect. - La garantie n'envisage pas le nettoyage des organes de fonctionnement, des filtres et buses obstrués des incrustations, es bloquées à cause de résidus calcaires.



## ÉLIMINATION

En tant que propriétaire d'un appareil électrique ou électronique, la loi (conformément à la directive UE 2002/96/CE du

27 janvier 2003) vous défend d'éliminer ce produit ou ses accessoires électriques/électroniques comme un déchet domestique solide

urbain et vous impose au contraire de l'éliminer dans les centres de collecte prévus à cet effet.

On peut éliminer le produit directement du distributeur moyennant l'achat d'un nouveau produit, équivalent à celui que l'on doit éliminer.

## BESCHREIBUNG UND MONTAGE

(S. ABB. ①②③④⑧)

A	Geräte kabel
B	Motorkopf
C	Transporthandgriff
D	EIN/AUS-Schalter
E1	EIN/AUS-Schalter (1 Motor)
E2	EIN/AUS-Schalter (2 Motoren)
E3	EIN/AUS-Schalter (Steckdose für Elektrogeräte)
F	Haken zum Kopf-/Fass-schließen
G	Saugstutzen
H	Behälter
I	Saugschlauch
L	Rundbürste

M	Gerade Lanze
N	Verlängerungsrohr
O	Allzweckdüse
O1	Zubehör Teppichbürste - Optional
P	Zubehör (Trockensaugen)
Q	Zubehör (für Flüssigkeiten)
R1	Filter (Trockensaugen) - Optional
R2	Filter (Trockensaugen) - Optional
R3	Filter (für Flüssigkeiten) - Optional
R4	Papierfilter nur zum Trockensaugen - Optional
RR	Stützenscheibe für Filter
S	Adapter für Elektrogeräte
T	Steckdose für Elektrogeräte

## BESTIMMUNGSGEMÄSSER GEBRAUCH

- Dieses Gerät ist auch für die kommerzielle Verwendung geeignet, zum Beispiel in Hotels, Schulen, Krankenhäusern, Fabriken, Geschäften, Büros und im Vermietgeschäft.
- Sie können dieses Gerät wie Nass und Trockensauger benutzen.
- Die Nichtbefolgung der obengenannten Bedingungen hat den Verfall der Garantie zur Folge.

## SYMBOLE

 **ACHTUNG!** Wichtiger Hinweis, der aus Sicherheitsgründen zu beachten ist.

 **WICHTIG**

 **WENN VORHANDEN**

 **Doppelisolierung** (WENN VORHANDEN): sie ist einen zusätzlichen Schutz der elektrischen Isolierung dieses Produkt verlangt keine Erdung.

## SICHERHEIT

### WARNHINWEISE

- △2 Verpackungsteile können gefährlich sein (z.B. die Plastikhülle) - daher unerreichbar für Kinder, für andere Personen, die sich ihrer Handlungen nicht bewußt sind, oder für Tiere aufbewahren.
- △Bediener soll über den Gebrauch dieser Maschinen angemessen belehrt werden.
- △3 Jeder Gebrauch des Gerätes, der in dieser Anleitung nicht beschrieben ist, kann gefährlich sein und muß daher vermieden werden..
- △Benutzen Sie den Werkzeuganschluss am Gerät (nur für Geräte, die mit Werkzeuganschluss ausgestattet sind) nur für die im Handbuch erläuterten Zwecke.
- △4 Bevor Sie den Behälter entleeren, schalten Sie das Gerät aus und ziehen Sie den Stecker aus der Steckdose.
- △Kontrollieren Sie das Gerät vor jedem Gebrauch.

△8 Wenn das Gerät arbeitet muss sorgfältig darauf geachtet werden, dass die Saugdüse nicht an empfindliche Körperstellen gehalten wird wie Augen, Mund oder Ohren.

△9 Kinder und Personen mit einer körperlichen oder geistigen Behinderung dürfen das Gerät nur unter Aufsicht bzw. Anleitung verwenden.

△10 Auch unter Aufsicht dürfen Kinder nicht mit dem Gerät spielen.

△5 Vor dem Gebrauch muß das Gerät mit allen Teilen korrekt zusammengesetzt werden.

△6 Überprüfen Sie, ob Steckdose und Gerätestecker zusammenpassen.

△11 **Netzstecker niemals mit feuchten Händen anpacken.**

△12 **Das Gerät nur dann anschließen, wenn die auf dem Typenschild angegebene Spannung mit der Netzspannung übereinstimmt.**

△26 **Keine leicht entflammaren (z.B. Asche oder Ruß aus dem Kamin), explosiven, giftigen oder gesundheitsschädlichen Stoffe aufsaugen.**

△13 Das in Betrieb befindliche Gerät niemals unbeaufsichtigt lassen.

△14 Vor jeder Wartung, Reinigung und Filterwechsel sowie nach dem Gebrauch ist das Gerät auszuschalten und der Netzstecker ist zu ziehen.

△15 Niemals an der Anschlußleitung ziehen oder das Gerät daran hochheben.

△16 Das Gerät zur Reinigung nicht in Wasser tauchen oder mit einem Wasserstrahl reinigen.

△17 **Die Verwendung des Gerätes in den potenziellen feuchten Räumen (wie z.B. das Bad) ist verboten.**

△18 **Vor Gebrauch überprüfen Sie sorgfältig, ob die Netzanschlußleitung, das Gehäuse oder andere Teile des Gerätes beschädigt sind; ist das Gerät beschädigt, so dürfen Sie es auf keinen Fall benutzen, sondern verlassen Sie beim Kundendienst eine Reparatur.**

△ **Wenn das Versorgungskabel beschädigt ist, muss es durch den Hersteller, den Kundendienst oder**

## qualifiziertes Personal ausgetauscht werden, um Gefahren zu vermeiden.

- △ 20 Falls elektrische Verlängerungen benutzt werden, muss sichergestellt sein, dass diese für die entsprechende Anwendung geeignet sind.
- △ Kontrollieren Sie vor dem Absaugen von Flüssigkeiten die Funktionstüchtigkeit des Schwimmers. Beim Absaugen von Flüssigkeiten mit vollem Fass, wird die Absaugöffnung durch einen Schwimmer geschlossen und der Absaugvorgang wird unterbrochen. Schalten Sie das Gerät dann aus, trennen Sie es vom Stromnetz und entleeren Sie das Fass. Überprüfen Sie regelmäßig, dass der Schwimmer (Vorrichtung für die Begrenzung des Wasserstands) sauber und ohne Anzeichen von Beschädigungen ist.
- △ Falls das Gerät umgekippt ist, Gerät sofort ausschalten, Netzstecker ziehen und erst dann das Gerät richtig aufstellen.
- △ Das Gerät sofort ausschalten und Netzstecker ziehen, wenn Flüssigkeit oder Schaum austritt.
- △ **Niemals das Gerät benutzen, um Wasser aus Behältern, Waschbecken, Wannen, etc. zu saugen.**
- △ Keine aggressiven Lösungsmittel oder Reinigungsmittel verwenden.
- △ 29 Service und Reparaturen dürfen nur durch qualifiziertes Personal ausgeführt werden; Defekte Teile des Gerätes dürfen nur mit Originalteilen ersetzt werden.
- △ 30 Der Hersteller ist nicht verantwortlich für Schäden an Personen und Gegenständen, die durch den unsachgemäßen Gebrauch verursacht wurden.

## BEDIENUNG

(S. ABB. ③④⑧⑨⑩⑪⑫)

- Kontrollieren Sie, dass der Schalter auf (0) OFF steht. Es wird empfohlen, das Gerät an einem Stromkreis mit FI-Schutzschalter anzuschließen.
- Das Gerät darf nicht auf Halterungen, Sockeln oder ähnlichen Unterlagen aber auf Horizontalfläche, stetig und sicher gestellt werden.
- Benutzen Sie das Gerät niemals ohne die geeigneten Filter.
- △ Niemals arbeiten, ohne die Filter eingebaut zu haben.
- Benutzen Sie das Gerät mit dem für den jeweiligen Zweck geeigneten Zubehör.
- Schalten Sie den Schalter auf (I) ON um das Gerät einzuschalten.
- Wenn Sie Ihre Arbeit beenden bzw. unterbrechen möchten, stellen Sie den Schalter auf die Position (0) OFF. Ziehen Sie den Stecker stets aus der Netzdose, wenn das Gerät nicht benutzt wird.
- Die Verwendung des Gerätes bei besonders feinen Staubkörnern (unter 0,3 µm) erfordert eine häufigere Reinigung des mitgelieferten Filters. Bei Verwendungen in schwerwiegenden Fällen kann sich der Einsatz von spezifischen optional gelieferten Filtern als not-

wendig erweisen (Hepa).

## WARTUNG / REINIGUNG (S. ABB. ⑤⑥⑦)

Das Gerät muss nicht gewartet werden.

- △ Das Gerät vom Stromnetz abtrennen, bevor Wartungs- und Reinigungsarbeiten durchgeführt werden.
- Reinigen Sie das Äußere des Gerätes mit einem trockenen Tuch.
- Bitte das Gerät nur an dem Handgriff benutzen.
- Lagern Sie das Gerät an einem trockenen, frostsicheren, für Kinder unzugänglichen Ort

## FILTERREINIGUNG R2

1- Den Filter abmontieren

2- Den Filter waschen

3- Vor dem Einsetzen den Filter gut trocknen lassen.

- △ Nach dem Reinigen des Filters überprüfen Sie, ob er noch für eine weitere Benutzung geeignet ist. Bei Beschädigung oder Bruch ersetzen Sie ihn durch einen Original-Filter.

## GARANTIE

Alle unsere Geräte wurden sorgfältigen Prüfungen unterzogen. Die Garantie deckt gemäß der herrschenden Vorschriften Fabrikationsfehler ab. Die Garantie gilt vom Verkaufsdatum an. Von der Garantie ausgeschlossen sind: - die sich bewegenden, der Abnutzung unterliegenden Teile - Gummiteile, Kohlebürsten, Filter, Zubehör und Optional-Zubehörteile. - Zufällige Schäden und Schäden, die durch Transport, Nachlässigkeit oder falsche Behandlung, falsche und zweckentfremdete Benutzung und Installation verursacht werden. - Die Garantie beinhaltet nicht das gg. erforderliche Reinigen der funktionstüchtigen Teile, verstopfte Düsen und Filter, blockierte Düsen durch Verkalkung.



## ENTSORGUNG

Das Gesetz (gemäß der EU-Richtlinie 2002/96/EG vom 27. Januar 2003) verbietet dem Besitzer eines elektrischen oder elektronischen Gerätes, dieses Produkt oder dessen elektrisches/elektronisches Zubehör als gemeinen Hausmüll zu entsorgen und macht ihm zur Auflage, das Gerät bei einer entsprechenden Sammelstelle zu entsorgen. Das Produkt kann auch direkt bei dem Händler, bei dem man ein neues, dem zu entsorgenden gleichwertiges Produkt erwirbt, entsorgt werden.

## DESCRIPCIÓN Y MONTAJE

(ver fug. ①②③④⑧)

**A** Cable eléctrico con enchufe

**B** Cabezal motor

**C** Maneja para el transporte

**D** Interruptor general ON/OFF

**E1** Interruptor ON/OFF (1 motore)

**E2** Interruptor ON/OFF (2 motores)

**E3** Interruptor ON/OFF Toma corriente para herramienta eléctricas

**F** Ganchos para el cierre cabezal/deposito

**G** Entrada de aspiracion

**H** Deposito exterior

**I** Manguera flexible

**L** Cepillo combinado

**M** Lanza directa

**N** Tubo

**O** Cuerpo porta accesorios

**O1** accesorios para alfombras- opcional

**P** accesorio (aspirador de polvo)

**Q** accesorio (aspirador de líquidos)

**R1** Filtro (aspirador de polvo) - opcional

**R2** Filtro (aspirador de polvo) - opcional

**R3** Filtro para líquidos (aspirador de líquidos)

**R4** Bolsa de papel para colocar directamente en el depósito - opcional

**RR** Disco soporte filtro

**S** Adaptador para herramientas eléctricas - opcional

**T** Toma corriente para herramienta eléctricas - opcional

## USO PREVISTO

- Este equipo es apto también para uso colectivo, por ejemplo, en hoteles, colegios, hospitales, fábricas, negocios, oficinas y residencias.
- El aparato ha sido diseñado para su aplicación como aspirador de líquidos y de polvos.
- La inobservancia de dichas condiciones provoca la caducidad de la garantía.

## SÍMBOLOS

 **¡ATENCIÓN!** Prestar atención por motivos de seguridad.

 **IMPORTANTE**

 **SI ESTUVIERA PRESENTE** (ver embalaje)

 **Doble aislamiento** (SI ESTUVIERA PRESENTE): es una protección adicional aislamiento eléctrico.

## SEGURIDAD

### ADVERTENCIAS GENERALES

△ Los componentes del embalaje pueden ser peligrosos, mantener pues fuera del alcance de los niños, animales o cualquier persona no consciente de sus actos.

△ Los usuarios deben estar adecuadamente entrenado para utilizar este dispositivo

△ Evitar cualquier uso de la máquina que no esté especificado en este manual, ya que puede ser peligroso.

△ Utilizar la toma presente en el equipo (sólo para aquellos equipos dotados de toma) sólo para aquellos fines especificados em el manual de instrucciones

△ Antes de vaciar el contenedor, apagar el aparato y desenchufar la clavija de la toma de corriente.

△ Comprobar el aparato antes de cada utilización.

△ Cuando el aparato esté en funcionamiento, no acercar el tubo de aspiración a partes delicadas del cuerpo (ojos, boca o orejas). Pueden ser dañados.

△ El producto no debe ser usado por niños o personas con capacidades físicas, sensoriales o mentales reducidas o que no posean experiencia y conocimiento apropiados, hasta que no hayan sido capacitadas o instruidas adecuadamente.

△ Los niños no deben jugar con el producto aún bajo supervisión.

△ Antes de ponerlo en funcionamiento, asegurarse de que todos los componentes están correctamente montados.

△ Comprovar que la clavija se adapta perfectamente al enchufe.

△ **No aspir nunca el enchufe con las manos húmedas.**

△ **Comprovar que el voltaje indicado en la parte superior del cabezal es el mismo que proporciona la toma de corriente.**

△ **No aspirar sustancias inflamables (por ejemplo cenizas de la chimenea y hollín), explosivas, tóxicas o nocivas para la salud.**

△ No dejar nunca el aparato enchufado ni en funcionamiento si no se utiliza.

△ Recordar siempre desconectar el aparato antes de intentar cualquier reparación. No dejar el aparato en funcionamiento sin vigilancia, puede ser utilizado por niños o personas no conscientes de sus actos.

△ No utilizar el cable eléctrico para levantar o desenchufar el aparato.

△ Para la limpieza, no sumergir nunca el aparato en agua ni lavar el mismo aparato con chorros de agua.



⚠ **Conectar el aparato en recintos o habitaciones húmedas (por ejemplo el cuarto de baño) sólo si las tomas de corriente están provistas de un interruptor diferencial. En caso de duda consulte a su electricista.**

⚠ **Comprovar que el cable eléctrico, enchufe o cualquier otra parte del aparato no están dañados. En caso de que lo estuviera, no utilizarlo, y ponerse en contacto con el Servicio Técnico para su reparación.**

⚠ Si el cable de alimentación resulta dañado, debe ser sustituido por el fabricante, por el servicio técnico o bien por personal cualificado con el fin de evitar que se generen peligros.

⚠ Siempre que se utilicen extensiones (alargos) para el cable eléctrico, comprobar que estén siempre en superficies secas y protegidas de chorros de agua.

⚠ Antes de aspirar los líquidos, comprobar que el flotador funcione correctamente. Cuando se aspiran líquidos, cuando el tonel está lleno, la apertura de aspiración es cerrada por una boya y se interrumpe el proceso de aspiración. Apagar el equipo, desenchufar y vaciar el tonel. Asegurarse con regulación de que la boya (dispositivo de limitación del nivel de agua) esté limpio y que no presenta daños.

⚠ En caso de que el aparato vuelque, levantarlo antes de desconectar.

⚠ En caso de que saliera líquido o espuma, desconectar inmediatamente.

⚠ **Nunca debe utilizar el aparato para recoger agua de containers, lavabos, tubos, etc.**

⚠ No utilizar nunca disolventes agresivos o detergentes.

⚠ El mantenimiento y las reparaciones deben ser realizadas por personal cualificado. Cualquier parte rota o en mal estado debe ser sustituida con piezas originales.

⚠ El fabricante no se hace responsable de cualquier daño causado a personas, animales o cosas, por una incorrecta utilización del aparato, o bien por no respetar las indicaciones especificadas en este manual.

## USO

(ver fig. ③④⑧⑨⑩⑪⑫)

- Asegurarse que el interruptor este en posición (0) OFF y conectar el aparato en una toma de corriente adecuada.
- El aparato debe ser posicionado sobre un plano horizontal de modo estable y seguro.
- Nunca trabajar sin haber colocado los filtros
- Montar los accesorios más correctos para el uso previsto.
- Posicionar el interruptor (I) ON para encender el aparato.
- Una vez terminado el trabajo posicionar en (0) OFF y desconectar el enchufe eléctrico de la

conexión de corriente

- El uso del aparato simultáneamente con polvos particularmente finos (dimensión menor a 0,3 µm) implica adoptar filtros específicos suministrados a pedido (Hepa).

## MANTENIMIENTO /LIMPIEZA (ver fig. ⑤⑥⑦)

El aparato no necesita mantenimiento.

⚠ **XX ATENCIÓN:** Desconectar el aparato de la red eléctrica antes de realizar cualquier tipo de intervención de mantenimiento y limpieza.

- Limpie el exterior del aparato con un paño seco.
- Mueva el aparato para agarrar el asa de transporte.
- Mantener el aparato y los accesorios en un lugar seco y seguro, fuera del alcance de los niños.

## LIMPIEZA DEL FILTRO R2

1 - Sacar el filtro

2 - Limpie el filtro

3 - Dejar que se seque antes de volver a

⚠ Después de limpiar el filtro, comprobar la idoneidad para el uso futuro. En el caso de dañado o roto, cámbielo por un filtro original.

## CONDICIONES DE GARANTÍA

Nuestros aparatos han sido sometidos a pruebas precisas y están cubiertos por una garantía por defecto de fabricación de acuerdo a las normas vigentes. La garantía comienza desde la fecha de compra.

**La garantía no incluye:** - Las partes sujetas a desgaste. - Piezas de goma, las escobillas de carbón, filtros, accesorios y accesorios opcionales. - Los daños accidentales, causados por el transporte, negligencia o tratamiento inadecuado y consecuentes a un uso o una instalación erróneos o impropios - La garantía no contempla la eventual limpieza de los órganos funcionantes, boquillas obstruidas, filtros bloqueados para los residuos de caliza.



## ELIMINACIÓN

Como propietario de un aparato eléctrico o electrónico, la ley (conforme a la directiva UE 2002/96/CE del 27 de enero de 2003) le prohíbe eliminar este producto o sus accesorios eléctricos / electrónicos como residuo doméstico sólido urbano y le impone eliminarlo en los centros apropiados de recogida. Puede también eliminar el producto directamente en el establecimiento de su vendedor mediante la compra de uno nuevo, equiva lente al que debe eliminar.

## BESCHRIJVING EN MONTAGE

(zie blz. ①②③④⑧)

- A** Elektrische kabel
- B** Bovenkant motor
- C** Hanteer voor het vervoer
- D** Aan/uit Hoofdschakelaar
- E1** Aan/uit schakelaar (1 motor)
- E2** Aan/uit schakelaar (2 motor)
- E3** Aan/uit schakelaar MODELLEN MET AANSLUITING
- F** Klemmen voor sluiting bovenkant/trommel
- G** Tankingang
- H** Tank
- I** Slang
- L** Ronde kwast
- M** Rechter zuigkop
- N** Verlengbuis
- O** Adaptor voor accessoires

- O1** Accessoires voor tapijt - optie
- P** Accessoires voor stofzuigen
- Q** Accessoires voor waterzuigen
- R1** Filterelement (stofzuigen) - optie
- R2** Filterelement (stofzuigen) - optie
- R3** Filtermanchet (waterzuigen) optie
- R4** Papieren stofzak past rechtstreeks op de ketelingang - optie
- RR** Ondersteuningsschijf filter - optie
- S** Adapter voor elektrisch gereedschap (modellen met aansluiting)
- T** Stopcontact voor machines (modellen met aansluiting)

## GEBRUIKSBESTEMMING

- Dit apparaat is ook geschikt voor collectief gebruik, bijvoorbeeld in hotels, scuole, ziekenhuizen, fabrieken, winkels, kantoorgebouwen en residences.
- Het apparaat is bestemd voor gebruik als zuiger voor nat en droog zuigen.
- Als de hierboven genoemde voorwaarden niet in acht genomen worden dan vervalt de garantie.

## SYMBOLLEN

 **ATTENTIE!** Uit veiligheidsoverwegingen goed opletten.

 **BELANGRIJK**

 **INDIEN AANWEZIG**

 **DUBBEL GEÏSOLEERD** (indien aanwezig): aanvullende isolatie wordt toegepast op de fundamentele isolatie tegen elektrische schokken te beschermen in geval van mislukking van de basisisolatie.

## VEILIGHEID

### ALGEMENE WAARSCHUWINGEN

- △2 De onderdelen van het verpakkingsmateriaal kunnen potentiële gevaren met zich mee brengen (bijv. de plastic zak), deze moeten dus buiten het bereik van kinderen en andere personen of dieren opgeborgen worden die zich niet bewust zijn van hun handelingen.
- △3 Het gebruik voor doeleinden die afwijken van die in deze gebruiksaanwijzing staan kan gevaar opleveren en dient dus vermeden te worden.
- △4 Alvorens de romp te legen het apparaat eerst uitzetten en de stekker uit het stopcontact halen.

stopcontact halen.

△5 Voor het gebruik moet het apparaat, alle delen ervan, correct gemonteerd worden.

△6 Zich ervan verzekeren dat het stopcontact geschikt is voor de stekker van het apparaat.

△8 Als het apparaat in werking is voorkomen dat de zuigmond in de buurt van tere lichaamsdelen komt, zoals ogen, mond, oren.

△9 Het product mag niet gebruikt worden door kinderen of door personen met verminderde lichamelijke, zintuiglijke of geestelijke capaciteiten of zonder geschikte ervaring of kennis, zolang zij niet naar behoren getraind of geïnstrueerd zijn.

△10 Kinderen mogen ook niet als zij gecontroleerd worden niet met het product spelen.

△11 **De stekker van het netsnoer nooit met natte handen vastpakken.**

△12 **Zich ervan verzekeren dat de spanningswaarde die op het apparaat staat overeenstemt met die van de energiebron waar u het apparaat op wilt aansluiten.**

△13 Het apparaat als het in werking is niet onbeheerd achterlaten.

△14 Altijd de stekker uit het stopcontact halen voordat er iets aan het apparaat gedaan wordt, als het apparaat onbeheerd achtergelaten wordt

△15 Het apparaat nooit aan het elektrische snoer voorttrekken of optillen.

△16 Het apparaat niet onderdompelen in water om het apparaat schoon te maken en het apparaat ook niet met waterstralen schoonmaken.

△17 **Het gebruik van het toestel in een vochtig omgeving is niet toegestaan (bijv. badkamers).**

△18 **Zorgvuldig controleren of het snoer, de stekker of delen van het apparaat beschadigd zijn en in dat geval het apparaat absoluut niet gebruiken maar zich tot de servicedienst wenden voor de**

### reparatie ervan.

△20 Indien er verlengsnoeren gebruikt worden zich ervan verzekeren dat deze over droge oppervlakken lopen en beschermd zijn tegen eventuele waterspatten.

△21 Het gebruik van verlengstukken, verbindingstukken en adaptors die niet conform de van kracht zijnde normen zijn is niet toegestaan.

△23 Het apparaat moet altijd op een vlakke ondergrond neergezet worden.

△24 Nooit met het apparaat werken als de filters die geschikt zijn voor het doel waar u het apparaat voor wilt gebruiken niet gemonteerd zijn.

△25 Het apparaat niet gebruiken voor het opzuigen van water of andere vloeistoffen.

△26 **Geen brandbare stoffen (zoals as uit de open haard), explosieve, giftige stoffen of stoffen die gevaarlijk zijn voor de gezondheid opzuigen.**

△27 **Het deksel van plaatsing van de motor niet schoonmaken met water, maar allen met een droge doek.**

△29 Onderhoud en reparaties moeten altijd alleen door vakmensen uitgevoerd worden; onderdelen die eventueel kapot gaan mogen uitsluitend door originele onderdelen vervangen worden.

△30 De fabrikant kan op geen enkele wijze aansprakelijk gesteld worden voor schade die veroorzaakt is aan personen, dieren of voorwerpen tengevolge van het feit dat deze aanwijzingen niet in acht genomen zijn of dat het apparaat op een onverantwoorde manier gebruikt is.

### GBRUIK (zie blz. ③④⑧⑨⑩⑪⑫)

- Controleer of de schakelaar op de stand **(0) OFF** staat en sluit het apparaat aan op een geschikt stopcontact.
- Het apparaat moet op een veilige en stabiele manier op een horizontale ondergrond neergezet worden.
- Doe de filters die geschikt zijn voor het gebruik waar het apparaat voor bestemd is erin.

△ Nooit met het apparaat werken als de filters die geschikt zijn voor het doel waar u het apparaat voor wilt gebruiken niet gemonteerd zijn.

- Monteer de hulpstukken die het meest geschikt zijn voor het doel waarvoor u het apparaat wilt gebruiken.
- De machine aanzetten m.b.v. de (I)ON-schakelaar, die zich op het motordeksel bevindt.
- Aan het einde van het gebruik, het apparaat uitzetten en het snoer uit het stopcontact halen (O) OFF.
- Voor het gebruik van het apparaat bij bijzonder fijne stofdeeltjes (kleiner dan 0,3 µm) is de toepassing van speciale filters vereist, die als optie geleverd worden (Hepa).

Het apparaat vergt geen onderhoud.

△ **LET OP:** Alvorens enige onderhouds- of reinigingswerkzaamheden uit te voeren moet u het apparaat eerst van het elektriciteitsnet afkoppelen.

- Reinig de buitenkant van de machine met een droge doek.
- Verplaats het apparaat alleen door het handvat vast te pakken vervoer is op de motorkop.
- Houd het apparaat en de accessoires in een veilige en droge plaats, buiten bereik van kinderen.

### SCHOONMAAK VAN DE FILTER R2

1 – De filter eraf halen

2 – De filter wassen

3 – De filter laten drogen voordat u deze er weer opzet

△ Na de schoonmaakbeurt van de filter, de staat nagaan van de geschiktheid voor een volgend gebruik. In geval van schade of stuk gaan, deze vervangen met een originele filter.

### GARANTIEVOORWAARDEN

Al onze apparaten zijn onderworpen aan zorgvuldige tests en zijn gedekt voor fabrieksfouten in overeenstemming met de geldende voorschriften. De aankoopdatum van de garantie wordt bepaald door de aankoopdatum. Als uw machine of toebehoren moet hersteld worden, gelieve de kassticket of het factuur bijzetten.

Het volgende valt niet onder de garantie:

- De bewegende onderdelen die aan slijtage onderhevig zijn.
- De rubberen onderdelen, koolborstels, hulpstukken, en optionele hulpstukken.
- De garantie dekt geen defecten te wijten aan transport, nalatigheid,
- De reiniging van de hoge drukreiniger valt niet onder de garantie, filters, mondstuk, geblokkeerde door de vorming van kalkaanslag,



### WEGGOOIEN

In de hoedanigheid van eigenaar van een elektrisch of elektronisch apparaat wordt het u door de wet (in overeenstemming met de EU richtlijn 2002/96/CE van 27 januari 2003) verboden om dit product of de elektrische/elektronische accessoires hiervan af te danken als vast huishoudelijk afval en bent u verplicht om hem te brengen naar een speciaal verzamelcentrum.

Het is mogelijk om het product direct door de dealer te laten afdanken door middel van de aankoop van een nieuw product dat equivalent is aan het af te danken product.

**BESKRIVELSE OG MONTERING**

(se figurene ①②③④⑧)

<b>A</b>	Elektrisk kabel med stikkontakt
<b>B</b>	Motortopp
<b>C</b>	Håndtak for transport
<b>D</b>	PÅ/AV Hovedbryter
<b>E1</b>	PÅ/AV-bryter (1 motor)
<b>E2</b>	PÅ/AV-bryter (2 motor)
<b>E3</b>	PÅ/AV-bryter MODELLER MED STRØMUTTAK
<b>F</b>	Hekter for å lukke toppen/beholderen
<b>G</b>	Sugestuss
<b>H</b>	Tank
<b>I</b>	Sugeslange
<b>L</b>	Rundbørste
<b>M</b>	Rett stang

<b>N</b>	Sugerør
<b>O</b>	børsteholder
<b>O1</b>	børste for tepper- opsjonelt
<b>P</b>	børste utstyr (for støvsuging)
<b>Q</b>	børste utstyr (for vannsuging)
<b>R1</b>	Filter (støvsuging) - opsjonelt
<b>R2</b>	Filter (støvsuging) - opsjonelt
<b>R3</b>	Skumfilter (vannsuging)- opsjonelt
<b>R4</b>	Støvpose for montering på sugestuss - opsjonelt
<b>RR</b>	Støtteplate for filter (gulv/ekstrautstyr for voesker)
<b>S</b>	Adapter for elektriske apparater (modeller med strømmuttak)
<b>T</b>	Kontakt for elektriske apparater (modeller med strømmuttak)

**ANVENDELSE**

- Dette apparat er også egnet til offentlig bruk, for eksempel i hoteller, skoler, sykehus, fabrikker, butikker, kontorer og i boliger.
- Det kan brukes både som våt og tørrsuger
- Ikke-overholdelse av retningslinjene over medfører frafallelse av garantien.

**SYMBOLER**

-  **ADVARSEL!** Viktig henvisning som må følges av sikkerhetsgrunner.
-  **VIKTIG**
-  **DERSOM SLIK FINNES** (ekstrautstyr)
-  **Dobbeltisolert (hvis den finnes):** supplerende isolasjon brukes til grunnleggende isolasjonen for å beskytte mot elektrisk støt i tilfelle svikt i den grunnleggende isolasjon

**SIKKERHET****GENERELLE MERKNADER**

- △ Emballasjedelene utgjør en potensiell fare (f.eks. plastikkposer). Disse må oppbevares utilgjengelig for barn og andre personer eller dyr som ikke er bevisst på hva de gjør.
- △ Operatører skal være tilstrekkelig instruert i bruken av disse maskinene.
- △ Enhver annen bruk av apparatet enn det som er angitt i denne bruksanvisningen kan utgjøre fare og må derfor unngås.
- 20 △ Bruk koblinger på denne (bare for enheter

utstyrt med verktøyet) kun for de formål som er spesifisert i instruksjonshåndboken.

- △ Før du tømmer spannet må du slå av apparatet og trekke støpselet ut av kontakten.
- △ Kontroller apparatet før hver bruk.
- △ Når apparatet er i drift, må ikke utblåsningsåpningen komme nær følsomme kroppsdeler som øyne, munn og ører.
- △ Produktet må ikke brukes av barn eller av personer med nedsatt fysisk, sensorisk eller mental kapasitet, eller som mangler tilstrekkelig erfaring og kjennskap til produktet, før disse har fått tilstrekkelig opplæring.
- △ Barn må ikke leke med produktet, selv under overvåking.
- △ Før apparatet tas i bruk må alle deler være korrekt montert.
- △ Forsikre deg om at kontakten passer til apparatets støpsel.
- △ **Ta aldri i ledningens støpsel med våte hender.**
- △ **Forsikre deg om at spenningsverdien som angis på motoren tilsvarer strømspenningen der apparatet skal tilkobles.**
- △ **Ikke sug opp brennbare stoffer (f.eks. sot og aske fra kaminen), heller ikke eksplosive, giftige eller helsefarlige stoffer.**
- △ Ikke la apparatet stå uovervåket mens det er i drift.
- △ Husk alltid å trekke støpselet ut av kontakten før du utfører noe inngrep på apparatet. Dette gjelder også når apparatet står uovervåket, eller når det er lett tilgjengelig for barn eller personer som ikke er bevisst på hva de gjør.
- △ Apparatet må aldri løftes eller trekkes etter ledningen.
- △ Apparatet må ikke senkes i vann for rengjøring,

og heller ikke vaskes med vannstråler.

⚠ **I fuktige rom (f.eks. badet), må apparatet kun kobles til strømkontakter med differensialbryter. Ved eventuelle tvilstilfeller må man henvende seg til en elektriker.**

⚠ **Kontroller nøye at det ikke er skader på verken ledningen, støpselet eller på andre deler av apparatet. I så fall må man absolutt ikke bruke det, men henvende seg til Serviceverksted for reparasjon.**

⚠ **Hvis strømledningen er skadet, må den erstattes, av produsenten, av kundeservice eller av kvalifisert personell, for å unngå farer.**

⚠ Dersom man bruker skjøteledninger, må man forsikre seg om at disse ligger på tørt underlag og beskyttes mot eventuell vannsprut.

⚠ Før man suger opp væsker, må man kontrollere at flottøren virker. Når du ønsker suge væske, når beholderen er full, det sugekraft åpningen er stengt av en flåte og stoppe prosessen med aspiration. Slå av støvsugeren og trekk ut støpselet og tøm så beholderen. Kontroller regelmessig at flottøren (enheten for å begrense nivået av vann) er ren og uten tegn til skade.

⚠ Dersom apparatet velter, anbefaler vi å reise det opp igjen før man slår det av.

⚠ Ved lekkasje av vann eller skum fra apparatet må det umiddelbart slås av.

⚠ **Ikke bruk apparatet til å suge opp vann fra baljer, vasker, kar, o.s.v..**

⚠ Ikke bruk oppløsningsmidler eller aggressive vaskemidler.

⚠ Vedlikehold og reparasjoner må alltid utføres av kvalifisert personale; eventuelle defekte deler må kun skiftes ut med originale reservedeler.

⚠ Fabrikanten fraskriver seg ethvert ansvar for skader på personer, dyr eller ting som følge av ikke-overholdelse av denne bruksanvisningen, eller dersom apparatet brukes på ufornuftig måte.

## BRUK

(se figurene ③④⑧⑨⑩⑪⑫)

- Hovedbryteren 16 må stå på "OFF"; og koble maskinen til en passende stikkontakt.
- Maskinen må alltid holdes på horisontale baser, på en trygg og stabil måte.
- Sett inn passende filtre for riktig bruk.

⚠ Start aldri arbeidet uten å ha montert filtrene .

- Bruk den mest passende tilbehør for den valgte bruk.
- Slå på apparatet ved å sette hovedbryteren ( - ) på "ON".
- Når jobben er slutt, slå av (0) OFF og holde unna støpselet ut av stikkontakten.

- Bruk av apparatet der det er spesielt fint støv (dimensjon på mindre enn 0,3 µm), krever bruk av spesialfiltre som kan leveres opsjonelt (Hepa).

## STELL OG VEDLIKEHOLD ⑤⑥⑦

Apparatet krever ikke vedlikehold.

⚠ Koble apparatet fra strømmettet før du foretar noe som helst vedlikehold eller rengjøring.

- Rengjør utvendig del av maskinen med en tørr klut
- Beveg apparatet bare av å fange bærebøylene plassert på motoren hodet.
- Oppbevar apparatet og tilbehøret på et tørt og sikkert sted, utilgjengelig for barn.

## RENGJØRING AV FILTER R2

1- Fjern filteret.

2- Vask filteret.

3- La filteret tørke før du setter det tilbake.

⚠ Når Filteret har blitt rengjort må det sjekkes om det fortsatt er i brukbar stand. Dersom det er skadet eller utslitt må det byttes ut. Bruk kun original filter.

## GARANTIVILKÅR

Alle våre apparater har vært gjennom strenge godkjenningstester, og er dekket av garanti mot fabrikkasjonsfeil i henhold til gjeldende normer. Garantien gjelder fra kjøpsdato.

**Utelukket fra garantien er:** - Deler som beveger seg og er utsatt for slitasje -gummi tilbehør, biter av kull, filter og tilbehør, valgfritt tilleggsutstyr. - Garantien omfatter ikke en ev. nødvendig rengjøring av funksjonsdyktige deler: defekter som filter tilstoppede dyser, mekanismer som er tilstoppet på grunn av kalkstein, skadd tilbehør-utstyr (f.eks. slange)



## AVSKAFFELSE

■ I den hensikt å bevare våre omgivelser og verne folkehelsen, skal avfall av elektrisk og elektronisk uateriell tas hånd om i samsvar med spesifikke regler UE 202/96/CE 27-01-2003 og i samvirke mellom leverandører og brukere. Av den grunn, som angitt med symbolet på merkelappen eller utenpå emballasje

## KUVAUS JA KOKOONPANO

(katso sivu . ①②③④⑧)





- A** Sähköjohto ja pistotulppa
- B** Moottorin ylin osa
- C** Kahva liikenne
- D** Kytkin Pääkytkin ON/OFF (1 moottori)
- E1** Pääkytkin ON/OFF (1 moottori)
- E2** Pääkytkin ON/OFF (2 moottori)
- E3** Pääkytkin ON/OFF PISTORASIAMALLIT
- F** Pään/säiliön sulkemiskoukut
- G** Imuyhde
- H** Säiliö
- I** Joustava imuletku
- L** Pyöreä harja
- M** Suora suutin

- N** Ruostomattomat imuputket
- O** Tuki harjat
- O1** Tarvikkeet varten mattojen - lisävaruste
- P** Tarvikkeet varten lattiasta (pöly)
- Q** Lisälaitteet varten nesteitä
- R1** Suodatin (imuri) - lisävaruste
- R2** Suodatin (imuri) - lisävaruste
- R3** Vaahtosuodatin (nesteet)
- R4** Paperipussi kinnitetään suoraan imuletkun säiliön sisäpuolella olevaan - lisävaruste
- RR** Suodatinpuussin kannatinkiekkio
- S** Adapteri sähkölaitteille (pistorasiamallit)
- T** Pistorasia työkaluille (pistorasiamallit)

## KÄYTTÖTARKOITUS

- Tämä laite sopii myös yhteistä käyttöä, esimerkiksi hotelleissa, kouluissa, sairaaloissa, tehtaita, toimistoja ja asuntoja.
- Laitetta voidaan käyttää sekä nesteiden että kuivien materiaalien imuun
- Yllä olevien ehtojen noudattamatta jättäminen saa aikaan takuun raukeamisen.

## SYMBOLIT

-  **HUOMIO!** Tärkeä ohje joka on turvallisuussyistä otettava huomioon.
-  **TÄRKEÄÄ**
-  **MIKÄLI VARUSTEENA**
-  **KAKSOISERISTETTY (mikäli varusteena):** on lisäsuojaa sähköistä eristystä

## VAROITUSOHJEET

- △ 01 Pakkauskomponentit saattavat aiheuttaa potentiaalisen vaaran (esim. muovipussi). Sen vuoksi niitä ei saa jättää lasten, muiden henkilöiden tai eläinten ulottuville, jotka eivät ole tietoisia toimistaan.
- △ 02 Käyttäjille on riittävästi koulutettu käyttämään laitteita.
- △ 03 Muu käyttö, jota ei mainita tässä ohjeessa voi olla vaarallista ja sitä pitää välttää.
- △ 04 Käytä laitteessa olevaa työkalun pistoketta (ainoastaan laitteille jotka on varustettu työkalun pistokkeella) ainoastaan käsikirjassa eriteltyihin tarkoituksiin (sivu 3).
- △ 05 Ennen säiliön tyhjentämistä, sammuta laite ja irrota pistoke seinästä.
- △ 06 Tarkista laite ennen jokaista käyttökertaa.
- △ 07 Kun kone on toiminnassa, ole varovainen ettei

imuputkea viedä liian lähelle herkkiä kehon alueita, kuten silmiä, suuta tai korvia.

- △ 08 Lapset tai fyysisesti tai henkisesti rajoittuneet henkilöt tai henkilöt, joilla ei ole laitteen käyttöön vaadittavaa kokemusta tai tuntemusta eivät saa käyttää laitetta, kunnes he eivät ole saaneet siihen vaadittavaa koulutusta tai opastusta.
- △ 09 Lapset eivät saa leikkiä laitteella, vaikka heitä valvotaan.
- △ 10 Ennen käyttöä, laite täytyy koota oikein kaikilta osiltaan.
- △ 11 Tarkista, että sähköpistorasia sopii koneen pistokkeeseen.
- △ 12 **Älä koske pistokkeeseen märin käsin.**
- △ 13 **Tarkista, että moottorissa ilmoitettu volttimäärä on yhteensopiva käytettävän sähköjännitteen kanssa.**
- △ 14 **Älä ime syttyviä (esim. takan tuhkaa ja nokea), räjähdysvaarallisia, myrkyllisiä tai terveydelle haitallisia aineita.**
- △ 15 Älä jätä toimivaa laitetta ilman valvontaa.
- △ 16 Irrota pistoke aina pistorasiasta ennen minkä tahansa laitteeseen kuuluvan toimenpiteen suorittamista tai kun laite ei ole valvonnan alaisena tai kun se jää lasten tai kykenemättömien henkilöiden ulottuville.
- △ 17 Älä koskaan vedä tai nosta laitetta sähköjohdosta.
- △ 18 Älä upota laitetta veteen puhdistusta varten, äläkä pese sitä vesiruiskulla.
- △ 19 **Kosteissa tiloissa (esim. kylpyhuoneessa) laite on kytkettävä differentiaalireleellä varustettuun pistorasiaan. Jos et ole varma toimenpiteestä, ota yhteyttä sähköasentajaan.**
- △ 20 **Tarkista huolella kaapelin, pistokkeen tai koneeseen kuuluvien osien kunto. Mikäli vikoja ilmenee, älä käytä laitetta ja ota yhteyttä palveluhuoltoon saadaksesi vian korjattua.**
- △ 21 **Jos virtakaapelissa ilmenee vaurioita,**

## valmistajan, palvelukeskuksen tai pätevän henkilökunnan tulee vaihtaa se, vaarojen välttämiseksi.

- △ 22 Mikäli jatkojohtoja käytetään varmista, että ne asettuvat kuiville ja mahdollisilta vesiroiskeilta suojassa oleville pinnoille.
- △ 23 Ennen nesteiden imua varmista kellukkeen toiminta. Nesteitä imettäessä, kun säiliö on täynnä, imemisaukko sulkeutuu kohon avulla ja imuprosessi keskeytyy. Sammuta laite, irroita pistoke ja tyhjennä säiliö. Tarkasta säännöllisesti että koho (veden tason rajoitinlaite) on puhdas ja ettei siinä ilmene vaurioitumisen merkkejä.
- △ 24 Jos laite pääsee kaatumaan, nosta se pystyasentoon ennen virran katkaisemista.
- △ 25 Jos nestettä tai vaahtoa vuotaa koneesta, katkaise virta välittömästi laitteesta.
- △ 26 **Älä käytä laitetta veden imuun säiliöstä, lavuaarista, kylpyammeesta jne.**
- △ 27 Älä käytä liuottimia tai voimakkaita pesuaineita.
- △ 28 Ainoastaan ammattitaitoinen henkilökunta voi suorittaa huolto- ja korjaustyöt. Vahingoittuneet koneen osat voidaan korvata pelkästään alkuperäisillä varaosilla.
- △ 29 Valmistaja ei ole vastuussa mistään vahingosta, joka on aiheutunut henkilöille tai esineille väärästä koneen käytöstä tai tämän ohjekirjan ohjeiden laiminlyönnistä.

## KÄYTTÖ

(katso sivu ③④⑧⑨⑩⑪⑫)

- Varmista, että kytkin on (0) OFF ja kytke laite pistorasiaan sopiva.
- Kone on säilytettävä horisontaalinen perusta, turvallinen ja vakaa.
- Aseta suodatin soveltuu käytettäväksi.
- △ Älä koskaan työskentele ilman asennetusta suodattimesta.
- Käytä tarvikkeet, jotka soveltuvat käytettäväksi tarpeen.
- Aseta kytkin (I) ON kytkeäksesi laitteen päälle.
- Kun toiminto on valmis, laita kytkin (0) virta ja irrota seinästä aikavälillä. vaakasuora, on vakaa ja turvallinen.
- Laitteen käyttö erityisen hienojen pölyjen kassa (koko alle 0,3 µm) vaatii tarkoitustenmukaisten suodattimien käyttöä, jotka toimitetaan lisävarusteina (Hepa).

## HUOLTO PUHDISTUS

(katso sivu ⑤⑥⑦)

Laite ei vaadi huoltoa.

- △ Kytke laite irti sähköverkosta ennen minkä ta-

hansa huolto- tai puhdistustoimenpiteen suorittamista.

- Puhdista Koneen ulkopinta kuivalla liinalla.
- Siirrä ajoneuvoa vain tarttumalla kantokahva sijaitsee moottorin päälle.
- Pidä laitteet ja tarvikkeet kuivassa, turvallisessa paikassa poissa lasten ulottuvilta

## SUODATTIMEN PUHDISTUS R2

1- Poistakaa suodatin

2- Poistakaa suodatin

3- Antakaa suodattimen kuivua ennen sen uudelleen sijoittamista

- △ Suodattimen puhdistusoperaation jälkeen, tarkastakaa koneen sopivuus seuraavaa käyttöä varten. Vaurion tai rikkoutumisen sattuessa, vaihtakaa se alkuperäisellä suodattimella

## TAKUUEHDOT

Kaikki valmistamamme laitteet on testattu huolellisesti ja niille annetaan takuu valmistusvikojen vastaan voimassa olevan lain mukaan. Takuu on voimassa ostopäivästä alkaen.

**Takuu ei koske:** - liikkuvia, kuluvia osia - kumi osat, hiiliharjat kivihiili, suodattimet, ja lisävarusteet, ja optional lisävarusteet. - Satunnaisia vaurioita ja vaurioita, jotka ovat aiheutuneet kuljetuksessa, huolimattomuudesta tai väärästä käsittelystä, väärästä ja tarkoituksen vastaisesta käytöstä ja asennuksesta, - Takuu ei sisällä toimivien osien mahdollisesti tarpeellista puhdistusta, suodattimet tukkiutunee, tukkiutuneet suuttimet, kalkin muodostumisen vuoksi lukittuneet laitteet,



## HÄVITYS

■ Laki (EU:n direktiivin 2002/96/CE 27. tammiukuuta 2003 mukaan) kieltää sähköisen tai elektronisen laitteen omistajaa, tämän tuotteen tai sen sähköisten- tai elektronisten laitteiden hävittämisen kotitalouksien kiinteinä yhdyskuntajätteinä ja kehoittaa sen sijaan niiden hävittämistä niille tarkoitetuissa keruukeskuksissa. Valmistaja voi hävittää suoraan hävitettävän tuotteen jos hankittava uusi tuote on samanarvoinen hävitettävän tuotteen kanssa.

**BESKRIVNING OCH MONTERING**

(Se fig ①②③④⑧)

<b>A</b>	Elkabel med stickpropp
<b>B</b>	Överdel motor
<b>C</b>	Handtag för transport
<b>D</b>	ON/OFF Huvudströmbrytare
<b>E1</b>	ON/OFF-brytare 1 motor
<b>E2</b>	ON/OFF-brytare 2 motor
<b>E3</b>	ON/OFF-brytare MODELLER MED UTTAG
<b>F</b>	Stängningskrokar överdel/behållare
<b>G</b>	Sugintag
<b>H</b>	Dammbehållare
<b>I</b>	Sugslang
<b>L</b>	Rundborste

<b>M</b>	Rak stång
<b>N</b>	Sugrör
<b>O</b>	Tillbehörshållare
<b>O1</b>	Tillbehör för mattor - tillval
<b>P</b>	borste tillbehör för pulver (golvtillbehör)
<b>Q</b>	tillbehör tillbehör för flytande medel (golvtillbehör)
<b>R1</b>	Filter (damsugare) - tillval
<b>R2</b>	Filter (damsugare) - tillval
<b>R3</b>	Svampfilter (vätskor)
<b>R4</b>	Engångspåse att sättas på insugstussen i dammbehållaren - tillval
<b>RR</b>	Skiva filterstöd
<b>S</b>	Adapter för elverktyg (modeller med uttag)
<b>T</b>	Uttag för verktyg (modeller med uttag)

**FÖRUTSEDD ANVÄNDNING**

- Den här apparaten är lämplig även för kommersiell användning, till exempel på hotell, i skolor, sjukhus, fabriker, affärer, kontor och i hyreslägenheter.
- Maskinen kan användas både som våt- och torrsugare.
- Om ovannämnda föreskrifter inte respekteras upphör garantin att gälla.

**SYMBOLER**

 **WARNING!** Viktigt råd, som ska beaktas av säkerhetsskäl.

 **VIKTIGT**

 **TILLVAL : I FÖREKOMMANDE FALL**

 **DUBBEL ISOLERING** (om sådan finns): är ett ytterligare skydd av den elektriska isoleringen.

**SÄKERHET  
FÖRESKRIFTER**

- ⚠ Packningsmaterialet kan vara farligt, t.ex. plastpåsen. Låt inte barn eller andra människor och djur som inte själva förstår faran använda materialet.
- ⚠ Användare måste ha tillräcklig utbildning för att använda utrustningen
- ⚠ Att använda maskinen till annat än vad som här anges, kan vara farligt och ska undvikas.
- ⚠ Använd endast den verktygskona som finns på apparaten (endast för de apparater som är utrustade med en verktygskona) för de ändamål som har

specificerats i bruksanvisningen (sida 3).

- ⚠ Innan behållaren töms, stäng av maskinen och dra ut stickkontakten ur eluttaget.
- ⚠ Kontrollera maskinen varje gång den ska användas.
- ⚠ När maskinen är i drift, rikta inte utblåsluften mot någon ömtålig del av kroppen, t.ex. ögon, mun eller öron.
- ⚠ Produkten ska inte användas av barn, personer med fysiska eller psykologiska handikap eller personer som saknar lämplig erfarenhet och kännedom om produkten.
- ⚠ Barn ska inte leka med produkten. Detta gäller även om en vuxen finns närvarande.
- ⚠ Före bruk av maskinen, ska alla delar vara monterade må rätt sätt.
- ⚠ Kontrollera att det är rätt elkontakt på kabeln.
- ⚠ **Ta aldrig i elkabeln med våta händer.**
- ⚠ **Kontrollera att maskinen/motorns spänning är rätt innan du ansluter maskinen till eluttaget.**
- ⚠ **Sug inte upp brännbara (t.ex. aska och sot från spisen), explosiva, giftiga ämnen eller ämnen som är skadliga för hälsan.**
- ⚠ Lämna aldrig maskinen utan uppsikt när den är i drift.
- ⚠ Dra alltid ut stickkontakten ur eluttaget innan någon typ av ingrepp utförs på maskinen, när maskinen lämnas utan uppsikt, inom räckhåll för barn eller opålitliga personer.
- ⚠ Lyft eller dra aldrig maskinen i elkabeln.
- ⚠ Sänk aldrig ned maskinen i vatten för rengöring. Tvätta inte maskinen med vattenstråle.
- ⚠ **I fuktiga miljöer (t.ex. badrum) ska maskinen endast anslutas till uttag som är försedd med differentialbrytare. Vänd dig till en elektriker om du har frågor.**



⚠ **Kontrollera att elkabeln och elkontakten är utan skada före anslutning till eluttaget. Om någon skada finns, får maskinen ej användas innan skadan är reparerad av serviceverkstad.**

⚠ **Om matningskabeln verkar skadad måste denna bytas ut av tillverkaren, den tekniska servicen eller av kvalificerad personal för att undvika riskfyllda situationer.**

⚠ Användes en skarvsladd, kontrollera alltid att skarvkontakten skyddas mot eventuellt vatten.

⚠ Kontrollera att flottören fungerar innan vätskor sugs upp. När behållaren är full då vätskor sugs upp stängs sugöppningen av ett flöte och sugprocessen avbryts. Stäng av apparaten, dra ur kontakten och töm behållaren. Försäkra dig regelbundet om att flötet (enhet för begränsning av vattennivån) är rent och inte uppvisar tecken på skada.

⚠ Om maskinen välter rekommenderas att ställa upp maskinen innan den stängs av.

⚠ Stäng av maskinen omedelbart om vatten eller skum läcker ut.

⚠ **Använd inte maskinen för att suga upp vatten från behållare, tvättställ, kar o.s.v.**

⚠ Använd aldrig skarpa eller aggressiva vätskor eller kemikalier.

⚠ Service och reparation får endast utföras av auktoriserad personal. Delar ska enbart bytas mot originaldelar.

⚠ Tillverkaren är ej ansvarig för någon skada av person eller del orsakad av felaktig användning eller om föreskrifterna ej har följts.

## ANVÄNDNING

(Följ ordningen i fig ③④⑧⑨⑩⑪⑫)

- Kontrollera att huvudströmbrytaren (O) står på "OFF". och anslut utrustningen till ett uttag som lämpar
- Maskinen måste upprätthållas på ett horisontellt underlag, säkert och stabilt.
- Ange lämpliga filter att använda.
- ⚠ Arbeta aldrig utan att ha monterat filter..
- Använd tillbehör lämpade för användning efter .
- Starta maskinen med strömbrytaren (I) ON.
- Efter användandet, stäng av maskinen och dra ur strömsladden (O) står på "OFF", och dra ur kontakten från eluttaget för att fränkoppla apparaten från strömtillförseln.
- Om dammsugaren används för att suga upp mycket fint damm (dimensioner mindre än 0,3 µm) ska särskilda filter användas som kan beställas separat (Hepa).

**SKÖTSEL OCH UNDERHÅLL** (Följ ordningen i fig ⑤⑥⑦)

Maskinen behöver inte underhållas.

⚠ Koppla från maskinen från elnätet innan något underhålls- eller rengöringsingrepp utförs.

- Rengör maskinens utsida med en torr trasa.
- Flytta bara enheten genom att dra i handtaget.
- Förvara enheten och tillbehören på en torr och säker plats, utom räckhåll för barn.

## RENGÖRING AV FILTRET R2

1 – Demontera filtret

2 – Tvätta filtret

3 – Låt filtret torka innan det monteras tillbaka

⚠ Efter rengöringen av filtret, kontrollera dess lämplighet för vidare bruk. Om det skulle vara skadat eller brustet, byt ut det mot ett originalfilter.

## GARANTIVILLKOR

Alla våra maskiner har genomgått noggranna provkörningar och täcks av en garanti mot tillverkningsfel i enlighet med gällande bestämmelser. Garantin gäller från försäljningsdatum.

**Uteslutet från garantin är:** - rörliga delar, som är utsatta för slitage - pjäs av gummidetaljer, kolborstar, filter, tillbehör och extra tillbehör. - Tillfälliga skador och skador, som förorsakats av transporter, slarv eller felaktig behandling, fel och annan än avsedd användning och installation - Garantin omfattar inte eventuellt erforderlig rengöring av fungerande delar, filter och igensatta munstycken, blockerade maskiner på grund av kalkbildning.



## UNDANSKAFFANDE

■ Lagen förbjuder innehavare av en elektrisk eller elektronisk apparat (i enlighet med EU-direktivet 2002/96/CE från den 27 januari 2003) att skrota denna produkt eller dess elektriska / elektroniska tillbehör som osorterat hushållsavfall och påbjuder istället skrotning vid avsedda insamlingsställen.

Det är möjligt att undanskaffa produkten direkt hos distributören vid inköp av en ny produkt, likvärdig den som skrotas.

## BESKRIVELSE OG MONTERING

sd. ①②③④⑧)

<b>A</b>	Elkabel med stickpropp
<b>B</b>	Topstykke til motor
<b>C</b>	Håndtag til transport
<b>D</b>	ON/OFF afbryder komplet
<b>E1</b>	ON/OFF afbryder (1 motor)
<b>E2</b>	ON/OFF afbryder (2 motor)
<b>E3</b>	ON/OFF afbryder MODELLER MED STIK
<b>F</b>	Kroge til fastspænding af topstykke/holder
<b>G</b>	Sugeindgang
<b>H</b>	Beholder
<b>I</b>	Fleksibel slonge
<b>L</b>	Rund børste
<b>M</b>	Lige stråle
<b>N</b>	Rustfri forlængelse
<b>O</b>	Tilbehørsholder

<b>O1</b>	tæpperenser Tilbehør- ekstraudstyr
<b>P</b>	børste Tilbehør (til gulve/tilbehør til støv)
<b>Q</b>	Tilbehør (til gulve/tilbehør til væsker)
<b>R1</b>	Filter (støvsuger) - ekstraudstyr
<b>R2</b>	Filter (støvsuger) - ekstraudstyr
<b>R3</b>	Sæbefilter (vad-rensning)
<b>R4</b>	Papirpose som passer direkte på sugeindgangen - ekstraudstyr
<b>RR</b>	Støtteplade til filter
<b>S</b>	Adapter til elektroværktøjer (modeller med stik)
<b>T</b>	Stikkontakt til elektroværktøjer (modeller med stik)

## BEREGNET ANVENDELSE

- Dette apparat er ligeledes beregnet til kollektiv brug på hoteller, fabrikker, i butikker, på kontorer og i beboelser.
- Det kan anvendes som et væskeopsugende apparat og som almindelig støvsuger.
- Hvis de ovenfor anførte betingelser ikke overholdes, medfører det bortfald af garantien.

## SYMBOLER

 **PAS PÅ!** Vigtig henvisning som skal overholdes af sikkerhedsmæssige grund.

 **WICHTIG**

 **SEKSTRAUDSTYR:** SÅFREMT MASKINEN ER FORSYNET DERMED

 **DOBBLT ISOLERING (hvis det findes):** er en ekstra beskyttelse af den elektriske isolering.

## SIKKERHED

### SIKKERHEDSFORSKRIFTER

- △ Dele anvendt i emballagen (f. eks. plastikposer) kan være farlige. Bør holdes væk fra børn, dyr og personer, som ikke er bevidste om deres handlinger.
- △ Brugerne skal være tilstrækkeligt uddannede til at bruge udstyret.
- △ Anden brug af denne maskine end specificeret i denne brugsanvisning kan være farlig og bør derfor undgås.
- △ Brug kun værktøjsudtaget på apparatet (kun for apparater forsynet med værktøjsudtag) til de formål,

som er specificeret i brugermanualen(sd.3)

- △ Før dunken tømmes, skal apparatet slukkes og stikket skal trækkes ud af kontakten.
- △ Kontroller apparatet hver gang, før det anvendes.
- △ Når maskinen arbejder, pas på ikke at anbringe sugeduløbet tæt på sarte kropsdele, såsom øjne, mund eller ører.
- △ Produktet må ikke anvendes af børn eller af personer med nedsatte fysiske eller mentale evner eller som ikke har tilstrækkelig erfaring og kendskab til produktet, indtil de har modtaget passende træning eller instruktioner.
- △ Børn må ikke lege med produktet, heller ikke under opsyn.
- △ Inden brug skal alle apparatets dele samles korrekt.
- △ Check at kontakten passer til maskinens stik.
- △ **Hold aldrig om den elektriske lednings stik med våde hænder.**
- △ **Kontroller at den angivne strømspænding på motorblokken svarer til spændingen på den strømforsyning, apparatet skal tilsluttes.**
- △ **Maskinen må ikke anvendes til at opsuge brandfarlige stoffer (f.eks. aske og sod fra kaminen) eller eksplosive, giftige eller helbredsskadelige materialer.**
- △ Efterlad ikke det tilsluttede apparat uden opsyn.
- △ Foretag aldrig nogen form for vedligeholdelse på maskinen uden først at have afbrudt strømmen. Hvis maskinen skal stå uden opsyn eller er indenfor rækkevidde af børn eller andre personer, som ikke er bevidste om deres handlinger, bør strømmen også være afbrudt.
- △ Træk eller løft aldrig apparatet ved hjælp af den elektriske ledning.
- △ Sænk ikke apparatet ned i vand for at rengøre det og brug heller ikke vandspuling på det.
- △ **I fugtige omgivelser (som f.eks. et badeværelse)**

**må apparatet kun tilsluttes stik der er forbundet til en fejlstrømsafbryder. I tvivlstilfælde bør du henvende dig til en elektriker.**

**⚠ Kontroller omhyggeligt og regelmæssigt at strømkablet og maskinen ikke er beskadiget. Hvis der findes skader, kontakt servicecenteret angående reparation.**

**⚠ Hvis forsyningsledningen er beskadiget, skal den udskiftes af producenten, af servicecenteret eller af kvalificeret personale for at forebygge eventuelle risici.**

⚠ Hvis forlængerkabler anvendes, skal du kontrollere, at de altid hviler på tørre overflader og beskyttet mod eventuelt vandsprøjt.

⚠ Før der suges væsker op, bør du kontrollere, at flyderen fungerer. Når der opsuges væsker, og beholderen er fuld, lukkes indsugningsåbningen af en flyder, og sugningen standses. Sluk apparatet, træk stikket ud og tøm beholderen. Kontrollér jævnligt, at flyderen (anordning til begrænsning af vandstanden) er ren og ikke viser tegn på skader.

⚠ Hvis apparatet vælter, er det vigtigt at rejse det op, før du slukker for det.

⚠ Sluk for apparatet øjeblikkeligt, hvis der forekommer lækage af væske eller skum.

**⚠ Brug ikke apparatet til at suge vand op fra beholdere, vaske, kar osv.**

⚠ Brug ikke opløsningsmidler eller skræppe rengøringsmidler.

⚠ Service og reparation må kun udføres af kvalificerede personer. Hvis maskindele går i stykker, må de kun udskiftes med producentens originale reservedele.

⚠ Producenten kan ikke holdes ansvarlig for skader/overlast på personer eller ting på grund af manglende overholdelse af disse brugsanvisninger eller på grund af utilsigtet brug af apparatet.

## ANVENDELSE

(se fig. ③④⑧⑨⑩⑪⑫)

- Sørg for, at stil hovedafbryderen på (0) OFF og sæt netstikket i en stikdåse.
- Maskinen skal holdes på en vandret base, sikker og stabil.
- Brug tilter egnet til brug.
- ⚠ Udfør aldrig arbejde uden at have monteret filtrene.
- Brug tilbehør egnet til brug.
- Stil hovedafbryderen på (I) ON.
- Når funktionen er færdig, sluk maskinen stil hovedafbryderen på (0) OFF og fjern apparatet stik fra strømforsyningsstikket.
- For anvendelse af apparatet i forbindelse med meget fint støv (dimensioner under 0,3 µm) kræves brug af specifikke filtre, som leveres som ekstraudstyr (Hepa).

Apparatet har ikke behov for vedligeholdelse.

⚠ Fjern apparatet stik fra strømforsyningsstikket før der udføres vedligeholdelsesindgreb eller rengøring.

- Rengør ydersiden af maskinen med en tør klud.
- Flyt køretøjet kun ved at gribe fat i bærehåndtaget placeret på motorhovedet..
- Hold enheden og tilbehør på et tørt, sikkert sted, utilgængeligt for børn.

## RENGØRING AF FILTERET R2

1- Fjern filteret

2- Vask filteret

3- Lad filteret tørre før det monteres tilbage

⚠ Efter filterets rengøring, kontroller standen til senere brug. Hvis filteret er beskadiget eller defekt, udskift det med et nyt originalt filter.

## GARANTIBETINGELSER

Alle vore apparater gennemgår omhyggelige afprøvninger før levering og garantien dækker fabrikationsfejl i overensstemmelse med gældende normer. Garantien gælder fra købsdato.

**Garantien omfatter ikke:** Bevægelige slidtagedele.

- Gummidele, kulbørster, filtre, og ekstraudstyr, optional tilbehør. - Tilfældige eller transportskader. Uagtpågivenhed eller forkert håndtering, forkert eller usagkyndig drift og installation af redskabet. Evt. rengøring af nødvendigt tilbehør er ikke omfattet af garantien, tilstoppede dyser og filtre, blokerede på grund af kalkaflejringer.



## SKROTNING

■ Som indehaver af et elektrisk eller elektronisk apparat, forbyder loven dig (i overensstemmelse med EU direktivet 2002/96/EF ad 27, januar 2003) at skrotte dette produkt og dets elektriske/elektroniske udstyr som fast husholdningsaffald. Du er derfor forpligtet til at anvende de pågældende indsamlingscentre.

Det er også muligt at bortskaffe produktet direkte hos forhandleren, hvis du køber et nyt produkt, der svarer til det bortskaffede produkt.

## DESCRIÇÃO E MONTAGEM

(ver fig ①②③④⑧)

- A** Cabo elétrico com ficha
- B** Bloco do motor
- C** Alça para transporte
- D** Interruptor geral ON/OFF
- E1** Interruptor ON/OFF (1 motor)
- E2** Interruptor ON/OFF (2 motor)
- E3** Interruptor ON/OFF MODELOS COM TOMADA DE AR para ferramenta
- F** Fechos para fixação do bloco do motor ao tanque
- G** Entrada de aspiração no tanque
- H** Tanque
- I** Mangueira flexível
- L** Pincel redondo
- M** Lança direta
- N** Tubo
- O** Corpo porta acessórios

- O1** Acessórios para tapetes - opcional
- P** Escova acessórios (pisos/acessórios para poeiras)
- Q** Escova acessórios (pisos/acessórios para líquidos) i
- R1** Filtro (aspiração de poeiras) - opcional
- R2** Filtro (aspiração de poeiras) - opcional
- R3** Filtro de água (aspiração de líquidos)
- R4** Saco de papel para ligar directamente à entrada de aspiração - opcional
- RR** Disco de sustentação do filtro
- S** Adaptador para ferramentas eléctricas (modelos com tomada de ar)
- T** Tomada para ferramenta (modelos com tomada de ar)

## > UTILIZAÇÃO PREVISTA

- Este aparelho também é apto para o uso comercial, por exemplo, nos hotéis, nas escolas, nos hospitais, nas fábricas, nas lojas, nos escritórios e nas casas residenciais.
- O aparelho foi desenhado para sua aplicação como aspirador de pó e de líquido.
- A inobservância às condições anteriormente mencionadas acarreta no decaimento da garantia.

## > SÍMBOLOS

 **ATENÇÃO!** Informação importante a ser tida em consideração por motivos de segurança.

 **IMPORTANTE**

 **OPCIONAL: SE PRESENTE**

 **Duplo isolamento (SE PRESENTE):** é uma proteção suplementar de isolamento elétrico.

## SEGURANÇA ADEVERTÊNCIAS GERAIS

 Os componentes de embalagem (como os sacos descartáveis) são potencialmente perigosos. Não devem estar ao alcance de crianças, pessoas que não tenham consciência dos seus atos e animais.

 O equipamento deve ser usado somente para a finalidade que especificamente foi projetado. Outra utilização será considerada imprópria, conseqüentemente, perigosa. O fabricante não se responsabiliza por nenhum dano causado pelo uso impróprio, incorreto e irracional.

 O produto não deve ser usado por crianças ou pes-

soas com capacidades físicas, sensoriais ou mentais reduzidas ou que não disponham de adequada experiência e conhecimento, ou enquanto não tiverem sido adequadamente treinadas ou instruídas.

 Antes de sua utilização, o aparelho deverá ser montado corretamente.

 Quando o aparelho estiver em funcionamento, o acessório de aspiração deverá estar afastado de partes delicadas do corpo, tais como: olhos, boca, ouvido, etc.

 Verifique se a tensão da rede elétrica é a mesma da etiqueta do produto antes de ligá-lo.

 Desligue o aspirador da tomada sempre que fizer limpeza ou manutenção;

 Não molhe o equipamento em água para limpeza.

 No caso de tombar, é recomendável desligar o produto antes de levantar.

 Não utilizar solventes ou detergentes agressivos.

 Não utilizar o aparelho para aspirar água de recipientes tais como: pias, lavatórios, banheiras, etc.

 Desligar imediatamente o aparelho em caso de vazamento de líquido ou espuma.

 Nunca puxe, arraste ou levante o aparelho pelo cabo elétrico.

 Nunca desligue o produto da tomada puxando o cabo elétrico. Use o plugue.

 Nunca pegar o plugue da tomada com as mãos molhadas e os pés descalços.

 Verificar regularmente o estado de conservação do cabo elétrico, plugue e outras partes do aparelho. Existindo componentes danificados, não utilizar o aparelho, não tente consertá-lo, dirija-se ao serviço autorizado Lavorwash para efetuar a manutenção do mesmo, evitando assim risco de choque elétrico;

 Se o cabo elétrico estiver danificado, deve ser substi-

tuído pelo fabricante ou agente autorizado, ou electricista autorizado a fim de evitar risco.

- ⚠ Nunca deixar o aparelho em funcionamento sem vigilância de uma pessoa responsável, principalmente caso tenha crianças ao lado.
- ⚠ Nunca aspirar ou utilizar o equipamento próximo de substâncias inflamáveis, explosivas ou tóxicas (gasolina, álcool, querosene, diluentes, acetona, cinzas, material em chamas ou em brasas).
- ⚠ Antes de esvaziar o recipiente de coleta, desligar o aparelho e tirar o plugue da tomada.
- ⚠ Antes de aspirar líquidos, verifique se a bóia funciona perfeitamente.
- ⚠ Regularmente limpar dispositivo limitador do nível de água e examinar sinais de danos.
- ⚠ Não aspirar poeiras finas, como toner, gesso e cimento, podem entupir os poros do filtro ou ir para o motor, causando danos.
- ⚠ Utilizando extensão elétrica, tomar as devidas precauções para que a mesma esteja sempre sobre superfície seca e que a tomada e o plugue sejam a prova d'água, evitando assim o risco de choque elétrico.
- ⚠ Toda manutenção ou conserto deverá ser feito através dos postos de serviços autorizados, tendo a certeza que o aparelho será reparado através de pessoal qualificado (consultar Rede Nacional de Serviço Autorizado). Caso haja necessidade de substituição de peças, utilizar somente peças originais, evita danos ao produto e riscos a quem o manipula.
- ⚠ O produto não pode aspirar substâncias inflamáveis explosivas ou tóxicas (gasolina, álcool, querosene, diluentes, acetona, cinzas, material em chamas ou em brasas, óleo e azeite

#### USE (ver a fig. ③④⑧⑨⑩⑪⑫)

- Verifique se o interruptor está colocado em (0) OFF e ligar o equipamento a uma tomada adequada.
- A máquina deve ser mantida numa base horizontal, segura e estável.
- Insira o filtro adequado para o uso.
- ⚠ Jamais operar sem antes haver montado os filtros.
- Use os acessórios adequados para utilização como necessária.
- Coloque o interruptor em (I) ON para ligar o aparelho.
- Quando a função terminar, coloque o interruptor em (0) OF e desligue o aparelho, sempre tirar a ficha da tomada de corrente.
- A utilização do aparelho juntamente com pós particularmente finos (dimensão menor de 0,3 µm) requer uma maior periodicidade de limpeza do filtro fornecido. Para empregos difíceis pode-se tornar necessário o uso de filtros específicos fornecidos como opcional (Hepa).

#### CUIDADO E MANUTENÇÃO ⑤⑥⑦)

O aparelho não requer manutenção.

- ⚠ Desconectar o aparelho da rede eléctrica antes de realizar qualquer intervenção de manutenção e limpeza.
- Limpe o exterior de aparelho com um pano seco..
- Mova o aparelho apenas segurando a alça.
- Manter o aparelho e acessórios em um local seco e seguro, fora do alcance das crianças.

#### Limpeza de filtro R2

- 1- Desligar o filtro
  - 2- Periodicamente limpe o filtro
  - 3- Lave com água e seque muito bem.
- ⚠ Se o filtro está danificado ou molhado não usar. No caso o filtro está danificado deve ser substituído com o filtro de origem.

#### CONDIÇÕES DA GARANTIA

Todos os nossos aparelhos foram submetidos a cuidadosas inspeções e tem cobertura de garantia por defeitos de fabricação em conformidade à normativa vigente. Esta garantia é válida desde a data de compra do aparelho.

**Não são cobertos pela garantia:** - peças e componentes móveis e sujeitos a desgaste - Peças de borracha, escovas de carvão, acessórios e acessórios optional. - Danos acidentais ou de transporte, danos provocados por incúria, por uma utilização e/ou por uma instalação erradas, incorrectas, indevidas.- A garantia também não cobre a limpeza eventualmente necessária de peças e componentes em condições de utilização, como filtros e bicos entupidos, máquinas bloqueadas por causa de formação de calcário.



#### DESCARTE

■ Como proprietário de um aparelho eléctrico ou electrónico, a lei (em conformidade com a directiva UE 2002/96/CE de 27 de Janeiro de 2003) proíbe de eliminar este produto ou os seus acessórios eléctricos/electrónicos como resíduo doméstico sólido urbano, mas o mesmo deve ser eliminado nos apropriados centros de recolha. O produto pode ser directamente eliminado pelo distribuidor se for adquirido um novo aparelho equivalente àquele que deve ser eliminado.

## ΠΕΡΙΓΡΑΦΗ ΚΑΙ ΣΙΝΑΡΜΟΛΟΓΗΣΗ

(βλέπε εικ ①②③④⑧)

<b>A</b>	Ηλεκτρικό καλώδιο με φικ
<b>B</b>	Κεφαλή κινητήρα
<b>C</b>	Λαβή για τη μεταφορά
<b>D</b>	ON/OFF Γενικός διακοπτης
<b>E1</b>	ON/OFF Διακοπτης 1 κινητήρα
<b>E2</b>	ON/OFF Διακοπτης 2 κινητήρα
<b>E3</b>	ON/OFF Διακοπτης ΜΟΝΤΕΛΑ ΜΕ ΠΡΙΖΑ
<b>F</b>	Γάντζοι για το κλείσιμο κεφαλής/κυλίνδρου
<b>G</b>	Στόμιο αναρρόφησης
<b>H</b>	Κύλινδρος
<b>I</b>	Ελαστικός σωλήνα
<b>L</b>	στρογγυλή βούρτσα
<b>M</b>	Ίσια μάνικα
<b>N</b>	Κύριο σώμα

<b>O</b>	Βάση αξεσουάρ
<b>O1</b>	Αξεσουάρ χαλιών - προαιρετικό
<b>P</b>	Βάση βούρτσα (σκόνη)
<b>Q</b>	Βάση βούρτσα (υγρών)
<b>R1</b>	Φίλτρο σκόνης (ηλεκτρική σκουπα) - προαιρετικό
<b>R2</b>	Φίλτρο σκόνης (ηλεκτρική σκουπα) - προαιρετικό
<b>R3</b>	Φίλτρο υγρών (μηχανη απορρόφησης υγρών)
<b>R4</b>	Χαρτοσαχχουλα για να προσαρμοσθει χατευθειαν στην εισοδο αναρρόφησης- προαιρετικό
<b>RR</b>	Δίσκος στήριξης φίλτρου
<b>S</b>	Προσαρμοστικό για ηλεκτρικά εργαλεία (μοντέλα με πρίζα) (δάπεδα/Εξάρτημα για τα υγρά)
<b>T</b>	Συνδεση εργαλειου με αυτοματη λειτουργια (μοντέλα με πρίζα)

## ΠΡΟΒΛΕΠΟΜΕΝΗ ΧΡΗΣΗ

- Αυτή η συσκευή είναι κατάλληλη και για τη συλλογική χρήση, για παράδειγμα, στα ξενοδοχεία, στα σχολεία, στα νοσοκομεία, στα εργοστάσια, στα μαγαζιά, στα γραφεία και στα residence.
- Μπορεί να χρησιμοποιηθεί ως συσκευή απορρόφησης για υγρά και για σκόνη.
- Η μη τήρηση των παραπάνω υποδείξεων συνεπάγεται την έκπτωση της εγγύησης.

## ΣΥΜΒΟΛΟ

 **ΠΡΟΣΟΧΗ!** Σημαντική υπόδειξη που πρέπει να τηρηθεί για λόγους ασφαλείας.

 **ΣΗΜΑΝΤΙΚΟ**

 **ΠΡΟΑΙΡΕΤΙΚΟ : ΕΑΝ ΥΠΑΡΧΕΙ**

 **ΔΙΠΛΗ Μ'ΟΝΩΣΗ (ΕΑΝ ΥΠΑΡΧΕΙ)** αποτελεί μια πρόσθετη προστασία του ηλεκτρική μόνωση.

## ΑΣΦΑΛΕΙΑ

### ΥΠΟΔΕΙΞΕΙΣ ΠΡΟΕΙΔΟΠΟΙΗΣΗΣ

- Δ Τα εξαρτήματα συσκευασίας μπορεί να αποτελέσουν δυνητικούς κινδύνους (π.χ. πλαστική σακούλα). Συνεπώς να τα τοποθετείτε μακριά από μικρά παιδιά και άλλα άτομα ή ζώα δεν έχουν επίγωση των πράξεών τους.
- Δ Οι χρήστες πρέπει να είναι επαρκώς εκπαιδευμένοι στη χρήση του εξοπλισμού.
- Δ Οποιαδήποτε χρήση διαφορετική από τις ενδεδειγμένες του παρόντος εγχειριδίου μπορεί να αποτελέσει κίνδυνο και συνεπώς πρέπει να αποφεύγεται.
- Δ Χρησιμοποιήστε την πρίζα εργαλείου που βρίσκεται στη συσκευή (μόνο για τις συσκευές που έχουν στον εξοπλισμό τους πρίζα εργαλείου) μόνο για τους σκοπούς που διευκρινίζονται στο εγχειρίδιο οδηγιών

Δ Πριν εκκένωσετε τη σακούλα, σβήστε τη συσκευή και βγάλτε το βύσμα από την ηλεκτρική πρίζα.

Δ Να ελέγχετε τη συσκευή πριν από κάθε χρήση.

Δ Όταν η συσκευή είναι σε λειτουργία, αποφεύγετε να θέτετε το άνοιγμα απορρόφησης πλησίον ευαίσθητων σημείων του σώματος όπως μάτια, στόμα, αυτιά.

Δ Το προϊόν δεν πρέπει να χρησιμοποιείται από παιδιά ή άτομα με μειωμένες φυσικές ή αντιληπτικές ή νοητικές ικανότητες ή που δεν έχουν επαρκή εμπειρία και γνώση, δεδομένου ότι δεν εκπαιδεύτηκαν ή καταρτίστηκαν επαρκώς.

Δ Τα παιδιά, ακόμη και υπό έλεγχο, δεν πρέπει να παίζουν με το προϊόν.

Δ Πριν τη χρήση η συσκευή πρέπει να συναρμολογηθεί σωστά με όλα τα μέρη της.

Δ Βεβαιωθείτε ότι η πρίζα ταιριάζει με το βύσμα της συσκευής.

Δ **Μην πιάνετε ποτέ το βύσμα του ηλεκτρικού καλωδίου με βρεγμένα χέρια.**

Δ **Βεβαιωθείτε ότι η τιμή τάσης που αναφέρεται στην μονάδα κινητήρα αντιστοιχεί σε εκείνη της πηγής ενέργειας στην οποία σκοπεύετε να συνδέσετε τη συσκευή.**

Δ **Μην απορροφάτε εύφλεκτες ουσίες (π.χ. στάχτη από το τζάκι και αιθάλη), εκρηκτικές, τοξικές ή επικίνδυνες για την υγεία.**

Δ Μην αφήνετε αφύλακτη τη συσκευή ενώ λειτουργεί.

Δ Να βγάξετε πάντα το βύσμα από την ηλεκτρική πρίζα πριν διενεργήσετε οποιαδήποτε επέμβαση επί της συσκευής ή όταν παραμένει αφύλακτη ή πλησίον μικρών παιδιών ή ατόμων χωρίς συνείδηση των πράξεών τους.

Δ Μη τραβάτε ποτέ ή μη σηκώνετε τη συσκευή χρησιμοποιώντας το ηλεκτρικό καλώδιο.

Δ Μη βυθίζετε τη συσκευή σε νερό για τον καθαρισμό κι ούτε να την πλένετε με πίδακες νερού.

Δ **Σε χώρους με υγρασία (π.χ. το μπάνιο) η συσκευή πρέπει να συνδέεται μόνο σε ηλεκτρικές πρίζες που διαθέτουν διαφορικό διακόπτη. Για ενδεχόμενες**

### αμφιβολίες απευθυνθείτε σε έναν ηλεκτρολόγο.

⚠ **Να ελέγχετε ευσυνειδήτητα αν καλώδιο, βύσμα ή μέρη της συσκευής είναι χαλασμένα και σε τέτοια περίπτωση μη χρησιμοποιήσετε καθόλου τη συσκευή αλλά απευθυνθείτε στην Υπηρεσία Τεχνικής Υποστήριξης για την επισκευή της.**

⚠ **Εάν ο σωλήνας τροφοδοσίας φαίνεται φθαρμένος, πρέπει να αντικατασταθεί από τον κατασκευαστή, ή από την υπηρεσία βοήθειας ή από ειδικευμένο προσωπικό με στόχο να αποφευχθούν κίνδυνοι.**

⚠ Στην περίπτωση που χρησιμοποιηθούν ηλεκτρικές προεκτάσεις βεβαιωθείτε ότι αυτές ακουμπάνε σε επιφάνειες στεγνές και προστατευμένες από ενδεχόμενα πιτσιλισμάτα νερού.

⚠ Πριν απορροφήσετε τα υγρά, βεβαιωθείτε για τη λειτουργικότητα του πλωτήρα. Μόλις απορροφηθούν τα υγρά, όταν το βαρέλι είναι γεμάτο, το άνοιγμα αναρρόφησης κλείνεται με ένα φλοτέρ και διακόπτεται η διαδικασία αναρρόφησης. Σβήστε τη συσκευή, βγάλτε την πρίζα και εκκενώστε το βαρέλι. Βεβαιωθείτε με ακρίβεια ότι το φλοτέρ (συσκευή περιορισμού του επιπέδου του νερού) είναι καθαρό και χωρίς σημάδια φθοράς.

⚠ Σε περίπτωση ανατροπής συστήνεται να ανασηκώσετε τη συσκευή πριν τη σβήσετε.

⚠ Να σβήνεται αμέσως τη συσκευής σε περίπτωση διαφυγής υγρού ή αφρού.

⚠ **Μη χρησιμοποιείτε τη συσκευή για την απορρόφηση νερού από δοχεία, νιπτήρες, λεκάνες, κλπ.**

⚠ Μη χρησιμοποιείτε διαλύτες και βίαια απορρυπαντικά.

⚠ Συντηρήσεις και επισκευές πρέπει να διενεργούνται πάντα από ειδικευμένο προσωπικό. Τα μέρη που ενδεχομένως χαλάσουν αντικαθίστανται μόνο με αυθεντικά ανταλλακτικά.

⚠ Ο κατασκευαστής αποποιείται κάθε ευθύνης για ζημιές προκαλούμενες σε άτομα, ζώα ή αντικείμενα εξ αιτίας μη τήρησης των οδηγιών αυτών ή αν η συσκευή χρησιμοποιείται με τρόπο ανορθόδοξο.

### ΠΡΟΒΛΕΠΟΜΕΝΗ ΧΡΗΣΗ

(βλέπε εικ ③④⑧⑨⑩⑪⑫)

- Βεβαιωθείτε ότι ο διακόπτης είναι σε θέση **(O) OFF** και συνδέστε τη συσκευή σε μια κατάλληλη ηλεκτρική πρίζα.
- Η συσκευή πρέπει να είναι τοποθετημένη σε ένα οριζόντιο επίπεδο με τρόπο σταθερό και ασφαλή.
- Εισάγετε τα φίλτρα, κατάλληλα για την προβλεπόμενη χρήση.
- ⚠ Μην εργάζεστε ποτέ χωρίς να έχετε μοντάρει τα φίλτρα.
- Εισάγετε τα αξεσουάρ κατάλληλα για την προβλεπόμενη χρήση.
- Τοποθετήστε το διακόπτη στο **(-) ON** για να ανάψετε τη συσκευή.
- Με το πέρας της εργασίας τοποθετήστε το διακόπτη στο **(O) OFF** και βγάλτε το βύσμα από την ηλεκτρική πρίζα.

- η χρήση της συσκευής σε περιπτώσεις με σκόνες ιδιαίτερα λεπτής υφής (διάσταση μικρότερη των 0,3 μm) απαιτεί τη χρήση ειδικών φίλτρων που παρέχονται προαιρετικά (Hera).

### ΦΡΟΝΤΙΔΑ ΚΑΙ ΣΥΝΤΗΡΗΣΗ (βλέπε εικ ⑤⑥⑦)

Η συσκευή δεν απαιτεί συντήρηση.

⚠ **ΠΡΟΣΟΧΗ:** ποσυνδέστε τη συσκευή από το ηλεκτρικό δίκτυο πριν διενεργήσετε οποιαδήποτε επέμβαση συντήρησης και καθαρισμού.

- Μετακινήστε το όχημα μόνο με να πιάσει τη λαβή που βρίσκεται στην κεφαλή κινητήρα.
- Διατηρείτε τη συσκευή και τα εξαρτήματα σε ένα στεγνό, ασφαλές μέρος, μακριά από τα παιδιά.

### Ο ΚΑΘΑΡΙΣΜΟΣ ΤΟΥ ΦΙΛΤΡΟΥ R2

1- Αφαιρέστε το φίλτρο

2- Το φίλτρο πλένεται

3- Στεγνώσει το φίλτρο πριν από την τοποθέτηση

⚠ Μετά τον καθαρισμό του φίλτρου, καθώς και έλεγχο για την καταλληλότητα για επαναχρησιμοποίηση. Σε περίπτωση που καταστραφεί ή φθαρεί, αντικαταστήστε την με μια πρωτότυπη φίλτρο.

### ΟΡΟΙ ΕΓΓΥΗΣΗΣ

Όλες οι συσκευές μας έχουν υποστεί αυστηρές δοκιμές και καλύπτονται από εγγύηση για κατασκευαστικά ελαττώματα σύμφωνα με την ισχύουσα νομοθεσία. Η εγγύηση ισχύει από την ημερομηνία αγοράς.

**Από την εγγύηση αποκλείονται:** - τα κινούμενα μέρη που υπόκεινται σε φθορά - Λαστιχένια μέρη, καρβουνάκια, Φίλτρα, αξεσουάρ και προαιρετικό αξεσουάρ. - Τυχαιές ζημιές και ζημιές που προκαλούνται από τη μεταφορά, από αμέλεια ή εσφαλμένο χειρισμό, εσφαλμένη ή ανορθόδοξη χρήση. Η εγγύηση για επιδιορθώσεις περιλαμβάνει την αντικατάσταση ελαττωματικών εξαρτημάτων (εκτός από τη συσκευασία και την αποστολή). Από την εγγύηση αποκλείονται: καθαρίσματα βουλωμένα ακροφύσια και Φίλτρα, μηχανές μπλοκαρισμένες λόγω υπολειμμάτων αλάτων.



### ΔΙΑΘΕΣΗ

■ Με την ιδιότητα του ιδιοκτήτη μιας ηλεκτρικής ή ηλεκτρονικής συσκευής, ο νόμος (σύμφωνα με την οδηγία ΕΕ 2002/96/ΕΚ τις 27 Ιανουαρίου του 2003) σας απαγορεύει να εξαλείψετε αυτό το προϊόν ή τα δικά του ηλεκτρικά αξεσουάρ /ηλεκτρονικά ως οικιακά αστικά στερεά απορρίμματα και σας επιβάλλει αντιθέτως να το απορρίψετε στα κατάλληλα κέντρα συλλογής. Είναι δυνατό να εξαλείψετε το προϊόν κατευθείαν στον αντιπρόσωπο αγοράζοντάς ένα καινούριο προϊόν, ισοδύναμο εκείνου που πρέπει να εξαλείψετε.

## OPIS I MONTAŽA

(vidi fig. ①②③④⑧)

- A** Električni kabel s utikačem
- B** Glava motora
- C** Ručka za transport
- D** Glavni prekidač ON/OFF 1 motor
- E1** Prekidač ON/OFF 1 motor
- E2** Prekidač ON/OFF 2 motor
- E3** Prekidač ON/OFF MODELI S PRIKLJUČKOM
- F** Kvae za zatvaranje poklopca/bačve
- G** Sisaljka
- H** Spremnik
- I** Fleksibilna cijev
- L** okrugle četke

- M** Plosnati nastavak za usisavanje
- N** Produžna cijev
- O** Držač za dodatni pribor
- O1** pribor za tepisone- dodatna oprema
- P** četka (za podove/pribor za prašine)
- Q** četka (za podove/pribor za tekućine)
- R1** Filter za usisavanje prašine - dodatna oprema
- R2** Filter za usisavanje prašine - dodatna oprema
- R3** Filter za usisavanje tekućine - dodatna oprema
- R4** Papirnati filter za usisavanje prašine - dodatna oprema
- RR** Disk za potporu filtera
- S** Adaptor za električni alat (modeli s priključkom)
- T** Priključak za električni (modeli s priključkom)

## PREDVIĐENA UPORABA

- Ovaj uređaj je prikladan i za komercijalnu uporabu, na primjer u hotelima, školama, bolnicama, tvornicama, prodajnim mjestima, uredima i stambenim zgradama.
- Može se upotrebljavati kao usisivač za tekućine i za suhe tvari.
- Nepoštivanje ovih uputa poništava pravo na garanciju.

## SIMBOLI



**OPREZ! Budite oprezni zbog sigurnosnih razloga.**



**VAŽNO**



**NEKI MODELI (dodatna oprema)**



**Dvostruka izolacija (ako postoje): je dodatna zaštita od električne izolacije.**

## SIGURNOST

### OPĆE NAPOMENE

- △Sastavni dijelovi ambalaže mogu predstavljati potencijalnu opasnost (npr. plastična vrećica) stoga ih je potrebno držati van dohvata djece i drugih osoba ili životinja koje nisu svjesne svojih postupaka.
- △Korisnici moraju biti adekvatno obučeni za korištenje opreme.
- △Svaka upotreba drugačija od one koja je prikazana u ovom priručniku može biti opasna, stoga se mora izbjegavati.
- △Koristite ručku za prenošenje koja se nalazi na uređaju (vrijedi samo za uređaje koji imaju ručku za prenošenje) isključivo u svrhe koje su navedene u priručniku s uputama(str3).
- △Prije ispražnjenja bačve, obavezno ugasiti aparat i

izvaditi električni utikač iz utičnice.

- △Prije uporabe uvijek provjeriti aparat.
- △Dok je aparat uključen, izbjegavati stavljanje nastavka za usisavanje blizu osjetljivih dijelova tijela kao što su oči, usta, uši.
- △Uređaj ne smiju koristiti djeca ili osobe sa smanjenim fizičkim, osjetilnim ili mentalnim sposobnostima, kao ni osobe s nedovoljnim iskustvom i znanjem, dok se adekvatno ne obuču.
- △Djeca se ne smiju igrati uređajem čak ni ako su pod nadzorom.
- △Prije upotrebe aparat mora biti pravilno montiran sa svim svojim dijelovima.
- △Provjeriti dali je utičnica prikladna s utikačem aparata.
- △**Nikada ne hvatati električni utikač kabela mokrim rukama.**
- △**Provjeriti dali vrijednost napona prikazana na motoru odgovara izvoru energije na koju se želi uključiti aparat.**
- △**Zapaljive tvari (npr. pepeo ili čađa), eksplozivne, otrovne ili tvari opasne za zdravlje ne smiju se usisavati.**
- △Aparat se ne smije ostaviti bez nadzora dok je uključen.
- △Uvijek isključiti električni utikač iz utičnice prije bilo kakve intervencije na aparatu ili kada ostaje bez nadzora, te kad je na dohvatu djece ili osoba koje nisu svjesne svojih postupaka.
- △Aparat se ne smije vući ili dizati pomoću električnog kabela.
- △Aparat se ne smije potapljati u vodu, ni čistiti jakim mlazom vode.
- △**U vlažnim ambijentima (npr. u kupatilu) aparat mora biti priključen samo na utičnice s diferencijalnim prekidačem. U slučaju dvojbe obratiti se električaru.**
- △**Temeljito provjeriti da kabel, utikač ili dijelovi aparata nisu oštećeni. U slučaju oštećenja aparat se ne smije upotrebljavati, već je nužno obratiti se Servisu za asistenciju.**



**⚠ Ako je kabel za električno napajanje oštećen, isti mora biti zamijenjen od strane proizvođača, servisne službe ili kvalificiranog osoblja kako bi se izbjegle opasnosti.**

⚠ U slučaju upotrebe električnih produžetaka provjeriti da su položeni na suhu površinu, te da su zaštićeni od mogućeg prskanja vode.

⚠ Prije usisavanja tekućina provjeriti funkcionalnost plovka. Kada se usisavaju tekućine, a spremnik je pun, sigurnosni plovak će zatvoriti otvor za usisavanje te će se zaustaviti proces usisavanja. Isključite uređaj, iskopčajte utikač iz utičnice i ispraznite spremnik. Redovito provjeravajte da je plovak (sigurnosna naprava koja ograničava razinu vode) čist i neoštećen.

⚠ U slučaju prevrtanja aparata poželjno ga je ispraviti prije gašenja.

⚠ Aparat je potrebno odmah ugasiti u slučaju istjecanja tekućine ili pjene.

**⚠ Aparat se ne smije upotrebljavati za usisavanje vode iz posuda, umivaonika, kada, itd.**

⚠ Zabranjena je upotreba razrjeđivača i jakih detergenata.

⚠ Održavanje i popravke na aparatu mora izvoditi samo specijalizirano osoblje; pokvareni dijelovi mogu biti zamjenjeni samo sa originalnim zamjenskim dijelovima.

⚠ Proizvođač nije odgovoran za štetu nanесenu osobama, životinjama ili predmetima, u slučaju uporabe aparata nesukladno sa ovim uputama ili u slučaju nemara.

## UPOTREBA

(vidi fig. ③④⑧⑨⑩⑪⑫)

• Osigurajte da prekidač bude u položaju **(0) OFF** i priključite aparat na prikladnu električnu utičnicu.

• Aparat mora biti smješten na vodoravnu, stabilnu i sigurnu površinu.

⚠ Ne upotrebljavati bez montaže filtera.

• Za upotrebu montirajte najprikladnije predviđen pribor.

• Postavite prekidač na **(-) ON** da biste uključili aparat.

• Kraj rada, aparat ugasite postavljajući glavni prekidač u položaj **(0) OFF**, izvadite utikač iz strujne utičnice.

• Pri upotrebi aparata u prisustvu finih čestica (manjih od 0,3 µm) potrebno je upotrebljavati posebne dodatne filtere (Hepa).

## NJEGA I ODRŽAVANJE (vidi fig. ⑤⑥⑦)

Aparat nije potrebno održavati.

⚠ Prije čišćenja ili održavanja potrebno je uvijek

iskopčati električni kabel iz utičnice.

• Očistite površinu stroja sa suhom krpom.

• Uređaj podignite i nosite držeći ga za ručicu za nošenje.

• Uređaj zajedno sa cjelokupnim priborom čuvajte u prostoriji zaštićenoj od mraza, iu sigurnom i suhom mjestu, dalje od djece.

## ČIŠĆENJE FILTERA U R2

1- Izvadite filter

2- Operite filter

3- Ostavite filter da se osuši prije nego što ga ponovno postavite

⚠ Poslije operacije čišćenja filtera, uvjerite se u njegovu prikladnost prije slijedeće uporabe. U slučaju oštećenja ili pucanja zamijenite ga originalnim filterom.

## JAMSTVENI UVJETI

Svi naši uređaji temeljito su pregledani i testirani, te za njih vrijedi jamstvo za nedostatke u izradi sukladno sa propisima. Jamstvo traje od dana prodaje.

**Iz jamstva su izuzeti:** - Djelovi podložni normalnom trošenju. - Gumeni dijelovi, ugljene četkice, filteri, pribor a dodatni pribor. - Slučajna oštećenja nastala u prijevozu, nemarom ili neadekvatnim baratanjem, uporabom neispravnih ili neodgovarajućih instalacija. - Jamstvo ne pokriva čišćenje unutrašnjih komponenata, filter, što su začepljene mlaznice, uređaji blokirani zbog taloženja kamenca.



## ODBACIVANJE

Budući da ste vlasnik električnog ili elektronskog aparata (zakon u skladu sa Direktivom EZ 2002 96/CE iz 27 siječnja 2003 o električnom i elektronskom otpadu te u skladu sa nacionalnim propisima zemalja članica EZ koje sprovode tu direktivu) zakon Vam zabranjuje da odbacite ovaj proizvod i njegovu električnu/elektronsku opremu kao čvrsti gradski kućanski otpad nego Vas obavezuje da ga odbacite u prikladne sabirne centre.

Moguće je odbaciti proizvod u trgovini prilikom kupovanja novog proizvoda, a kupljeni proizvod treba biti ekvivalentan onome koji se odbacuje.

## OPIS MONTAŽE

(glej sliko ①②③④⑧)





- A** Električna vrstica z vtičem
- B** Glava motorja
- C** Ročaj za promet
- D** Glavno stikalo ON/OFF
- E1** stikalo ON/OFF 1 MOTOR
- E2** stikalo ON/OFF 2 MOTOR
- E3** Stikalo ON/OFF (za modele z vtičnico)
- F** Kljuka za zapiranje glave/rezervoar
- G** Priključni prirobnik za izsesavanje
- H** Rezervoar
- I** Prožna cev
- L** okroglo krtačo
- M** Ravni sesalec
- N** Podaljšek cevi
- O** Prostor za hranitev dodatnega pribora

- O1** krtačka za čiščenje preprog - dodatni pribor
- P** krtača (tla/dodatni pribor za čiščenje razlitih sesanje prahu)
- Q** krtača (tla/dodatni pribor za čiščenje razlitih tekočin)
- R1** Filter (sesanje prahu) - dodatni pribor
- R2** Filter (sesanje prahu) - dodatni pribor
- R3** Filter za tekočine (sesanje tekočin)
- R4** Papirnati filter ki ga je treba montirati direktno na priključnem prirobniku za izsesavanje - dodatni pribor
- RR** Podporna plošča filtra
- S** Adaptor za elektroorodje (za modele z vtičnico)
- T** Vtičnica za elektroorodje (za modele z vtičnico)

## PREDVIDENA UPORABA

- Ta naprava je primerna tudi za kolektivno uporabo, npr. v šolah, bolnicah, tovarnah, trgovinah, uradih in domovih.
- Sesalnik lahko uporabite za sesanje tekočin ali za sesanje na suho.
- Neupoštevanje zgoraj navedenih pogojev povzroči prenehanje veljavnosti garancije.

## SIMBOLI

-  **POZOR!** Iz varnostnih razlogov bodite pozorni.
-  **POMEMBNO**
-  **ČE JE V KOMPLETU: dodatni pribor**
-  **DVOJNA IZOLACIJA (ČE OBSTAJA):** je dodatna zaščita električne izolacije.

## VARNOST, SPLOŠNA OPOZORILA

- ⚠ Sestavni deli embalaže lahko povzročijo nevarnost (na primer plastična vrečka) in zaradi tega jih morate hraniti nedosegljivo otrokom, drugim osebam in živalim ki se ne zavedajo njihovih dejanj.
- ⚠ Uporabniki morajo biti ustrezno usposobljeni za uporabo opreme.
- ⚠ Vsakršna nenamenska uporaba te naprave, drugačna od tiste opisane v tem priročniku lahko povzroči hude poškodbe.
- ⚠ Ūhyt na nástroj năchádzajúci sa na zariadeniu (len pre zariadenia vybavené ūhytom na nástroj) používajte iba pre účely uvedené v návodu pre použitie.
- ⚠ Pred izpraznitvijo rezervoarja, morate napravo ugasniti in izvleči vtič iz vtičnice, da napravo povsem

ločite od električnega napajanja.

- ⚠ Dobro preglejte napravo pred vsako uporabo.
- ⚠ Kadar naprava deluje, ne usmerjajte šobe za izsesavanje proti občutljivim delov telesa, kot so na primer oči, usta in ušesa.
- ⚠ Ni dovoljena uporaba proizvoda otrokom ali fizično, senzorično, umsko nesposobnim osebam ali tistim, ki nimajo izkustva ali spoznavanja in niso bile prikladno izurjene ali poučene.
- ⚠ Otroci se ne smejo igrati s proizvodom, četudi so pod kontrolo.
- ⚠ Pred uporabo te naprave, se morate prepričati, da vsi deli in pribori so bili pravilno montirani.
- ⚠ Dobro preverite, da je vtičnica primerna za vtič naprave.
- ⚠ **Ne smete nikoli prijeti vtič električnega kabla z mokrimi rokami.**
- ⚠ **Preden napravo priključite na električno omrežje, se prepričajte, da napetost navedena na bloku motorja ustreza napetosti vira energije na katerega hočete priključiti napravo.**
- ⚠ **Ne smete sesati vnetljivih (na primer pepel kamina in saje), potencialno eksplozivnih, strupenih in za zdravje škodljivih snovi.**
- ⚠ Naprave med delovanjem ne pustite brez nadzora.
- ⚠ Pred kakršnemkoli opravljenjem na sesalniku, morate vedno izvleči vtič iz vtičnice, tako, da napravo ločite iz električnega napajanja. To velja tudi če morate trenutno pustiti napravo brez nadzora ali če je ta dosegljiva otrokom ali duševno prizadetim osebam.
- ⚠ Nikoli ne uporabljajte električnega kabla za pomikanje in dviganje naprave.
- ⚠ Za čiščenje naprave jo ne smete potopiti v vodo in ne smete uporabljati curkov vode.
- ⚠ **V vlažnih prostorih (na primer v kopalnici) mora biti naprava povezana samo na vtičnice opremljene z diferencialnim stikalom. V slučaju**

**dvoma, obrnite se na električarja.**

⚠ **Temeljito preglejte če so električni kabel, vtič ali drugi deli naprave slučajno okvarjeni. V tem primeru ne smete nikoli uporabljati sesalnika. Poškodovane priključne kable oziroma druge naprave nemudoma predajte v pregled in popravilo servisni službi.**

⚠ **Če je električni kabel poškodovan, ga mora nadomestiti proizvajalec ali tehnični servis ali kvalificirano osebje, da bi se izognili morebitni nevarnosti.**

⚠ Pri uporabi električnih podaljškov, se morate prepričati, da se ti nahajajo na suhi in pred razpršeno vodo primerno zaščiteni površini.

⚠ Preden začnete sesati tekočine, morate preveriti, da plovec pravilno deluje. Med sesanjem tekočin se tedaj, ko je rezervoar poln, aspiracijska odprtina zapre s pomočjo plovca, vsrkavanje pa se ustavi. Izklopite napravo, iztaknite vtič in izpraznite rezervoar. Redno preverjajte, da je plovec (pripomoček za omejevanje nivoja vode) čist in nepoškodovan.

⚠ V slučaju preobrnitve, napravo ponovno dvignite preden jo izklopite.

⚠ V slučaju izliva tekočine ali pene, nemudoma izklopite sesalnik iz električnega omrežja.

⚠ **Naprave ne smete uporabljati za sesanje vode iz posod, likavov, kadi itd..**

⚠ Ne uporabljajte solventov in agresivnih detergentov.

⚠ Vzdrževalna dela in popravila morajo vedno biti izvršeni od specializiranega osebja; okvarjene dele morate zamenjati le z originalnimi nadomestnimi deli.

⚠ Proizvajalec ne prevzema nobene odgovornosti za škodo povzročeno osebam, živalim in predmetom zaradi neupoštevanja teh navodil ali nenamenske uporabe naprave.

**UPORABA** (glej sliko ③④⑧⑨⑩⑪⑫)

- Prepričajte se da bo stikalo v položaju **(0) OFF** in vključite aparat v prikladno električno vtičnico.
- Aparat mora biti postavljen na vodoravno, stabilno in sigurno površino.
- Vstavite prikladen filter za predvideno uporabo.
- ⚠ Nikoli ne uporabljajte naprave če niste montirali filtrov.
- Montirajte za uporabo najprikladnejši predviden pribor.
- Postavite stikalo na **(I) ON** da bi prižgali aparat.
- Za ustavitve delovanja, postavite stikalo na **(0) OFF**, morate odklopiti napravo iz električnega omrežja.
- Za uporabo tega sesalnika za sesanje posebno drobnih prahov (velikost nižja od 0,3 µm) je potrebna montaža primernih filtrov dobavljenih kot dodatni pribor (Hepa).

**NEGA IN VZDRŽEVANJE** (glej sliko ⑤⑥⑦)

Naprava ne terja vzdrževanja.

⚠ Pred kakršnikoli vzdrževalnimi ali čistilnimi deli na visokotlačnim čistilcu, morate odklopiti napravo iz električnega omrežja.

- Očistite zunanje površine stroja s suho krpo.
- Dvignite stroj s pomočjo nosilnega ročaja.
- Napravo s celotnim priborom shranjujte v prostoru, varnem pred zmrzaljo., na varnem in suhem mestu, izven dosega otrok.

**ČIŠČENJE FILTRA R2**

1- demontirajte filter

2- operite filter

3- počakajte, da se filter posuši, in ga nato ponovno montirajte.

⚠ Po čiščenju filtra preverite, da je še uporaben. V primeru, da bi bil poškodovan, ga nadomestite z drugim originalnim filtrom.

**POGOJI ZA GARANCIJO**

Na vsaki napravi opravimo temeljiti končni preizkus. Garancija ki jo nudimo za vsako napravo, krije tovarniške napake v skladu v veljavnimi predpisi. Garancija stopi v veljavo na dan nakupa. **Garancija ne velja za naslednje:** - Deli, podvrženi običajni obrabi. - Gumijastih delov, ogljene ščetke, filtri, dodatna, in dodatne opreme. - Poškodbe, do katerih je prišlo nepredvideno, med prevozom, zaradi malomarne ali nepravilne uporabe, zaradi nepravilne ali neustrezne instalacije in uporabe, ter zaradi uporabe - Garancija ne pokriva morebitnega čiščenja mehanskih delov aparata, filtri in zamašene šobe, in drugi mehanizmi ki so blokirani zaradi ostankov apnenca.



**RAVNANJE Z ODRABLJENO NAPRAVO**

■ V kolikor ste lastnik električne ali elektronske naprave, Vam zakon (v skladu z direktivo Evropske skupnosti 2002/96/CE z dne 27. januarja 2003) prepoveduje, da s tem proizvodom oz. z njenimi električnimi/elektronskimi deli ravnate kot z običajnimi hišnimi odpadki. Poslužite se predvidenih brezplačnih zbiralnih mest. Proizvod lahko pustite pri distributerju v trenutku nakupa novega proizvoda, ki je enakovreden odrabljenemu

**POPIS A MONTÁŽ**

(viz obrázky ①②③④⑧)





- A** Elektrická přívodní šňůra se zástrčkou
- B** Hlava motoru
- C** Přepavní rukojeť
- D** Hlavní vypínač ON/OFF
- E1** Vypínač ON/OFF 1 motor
- E2** Vypínač ON/OFF 2 motor
- E3** Vypínač ON/OFF (modely se zdírkou)
- F** Háčky k uzavření hlavy/nádoby
- G** Sací otvor
- H** Nádobka
- I** Ohebná hadice
- L** kulatý kartáč
- M** Rovný nástavec

- N** Prodlužovací hadice
- O** Držák na příslušenství
- O1** kobercový nástavec (koberce)- volitelný
- P** kartáč (podlahy/nástavec na prachu)
- Q** kartáč (podlahy/nástavec na kapaliny)
- R1** Filtr (na prachu) - volitelný
- R2** Filtr (na prachu) - volitelný
- R3** Filtr na kapaliny (vysávání kapalin)
- R4** Papírový filtr, který se nasadí přímo na sací otvor - volitelný
- RR** Podpurný kotouč filtru
- S** Adaptér pro elektropříslušenství (modely se zdírkou)
- T** Zdíčka na elektropříslušenství (modely se zdírkou)

**ÚČEL POUŽITÍ**

- Tento přístroj je vhodný i pro použití ve velkokapacitních prostorách jako například hotelech, školách, nemocnicích, továrnách, obchodech, kancelářích a rezidencích.
- Lze jej použít jako vysavač kapalin a vysavač za sucha.
- Nedodržení výše zmíněných podmínek má za následek pozbytí platnosti záruky.

**SYMBOLY**

-  **POZOR!** Věnovat pozornost bezpečnostním symbolům.
-  **DŮLEŽITÉ**
-  **OPTIONAL: JE-LI K DISPOZICI**
-  **DVOJITÁ IZOLACE (pokud je): je dodatečná ochrana elektrické izolace**

**BEZPEČNOSTNÍ, OBECNÁ UPOZORNĚNÍ**

- ⚠ 1. Součásti obalového materiálu mohou být potenciálně nebezpečné (např. igelitový sáček), proto je odstraňte z dosahu dětí a jiných osob či zvířat, které si nejsou vědomy svých činů.
- ⚠ 2. Uživatelé musí být dostatečně proškoleni pro používání tohoto zařízení
- ⚠ 3. Každé jiné použití, které není uvedeno v této příručce, může představovat nebezpečí, a proto je třeba se mu vyvarovat.
- ⚠ 4. Úchyt na zasunutí nástroje (je-li jím stroj vybaven), používejte pouze k účelům uvedeným v tomto manuálu).
- ⚠ 5. Před vyprázdněním nádoby přístroj vypněte a odpojte zástrčku z elektrické zásuvky.
- ⚠ 6. Před každým použitím přístroj zkontrolujte.
- ⚠ 7. Když je přístroj v chodu, nepřibližujte vysávací nástavec k citlivým částem těla jako například k očím,

ústům nebo uším.

- ⚠ 8. Přístroj nesmí používat děti či osoby s oslabenými fyzickými, smyslovými či mentálními schopnostmi a ty, které s použitím podobných přístrojů nemají odpovídající zkušenosti a nedisponují příslušnými vědomostmi, neboť nebyly vhodným způsobem zaučeny či vyškoleny.
- ⚠ 9. Přístroj není určen k tomu, aby si s ním hrály děti, když jsou pod dozorem.
- ⚠ 10. Před použitím je třeba všechny části přístroje správně smontovat.
- ⚠ 11. Ujistěte se, že zásuvka odpovídá zástrčce přístroje.
- ⚠ 12. Nikdy se nedotýkejte zástrčky na elektrickém kabelu mokřými rukama.
- ⚠ 13. **Ujistěte se o tom, že hodnota napětí uvedená na motorové jednotce odpovídá výši napětí zdroje energie, do kterého hodláte přístroj zapojit.**
- ⚠ 14. **Nevysávejte hořlavé (např. popel z krbu nebo saze), výbušné, toxické a zdraví nebezpečné látky.**
- ⚠ 15. **Nenechávejte zapnutý přístroj bez dozoru.**
- ⚠ 16. Před provedením jakéhokoli zásahu do přístroje nebo v případě, že přístroj zůstane bez dozoru či v dosahu dětí a osob, které si nejsou vědomy svých činů, odpojte zástrčku z elektrické zásuvky.
- ⚠ 17. Nikdy netahejte za elektrický kabel přístroje ani přístroj za něj nezvedejte.
- ⚠ 18. **Neponořujte přístroj do vody za účelem jeho omytí ani jej nemyjte proudem vody.**
- ⚠ 19. **Ve vlhkém prostředí (například v koupelně) lze přístroj zapojit pouze do elektrických zásuvek vybavených přerušovačem obvodu s uzemněním spojením. V případě jakýchkoli pochybností se obraťte na elektrikáře.**
- ⚠ 20. **Pečlivě zkontrolujte, zda kabel, zástrčka či součásti zařízení nejsou poškozeny, v opačném případě přístroj v žádném případě nepoužívejte a obraťte se na technický servis za účelem jejich opravy.**
- ⚠ 21. **Pokud je napájecí kabel poškozen, musí být**

## vyměněn výrobcem, servisní službou, nebo vyskoleným personálem, aby se předešlo nebezpečí.

△22.V případě použití elektrických prodlužovacích šňůr se ujistěte, že se nacházejí na suchém povrchu a jsou chráněny před případným namočením.

△23.Předtím, než začnete vysávat kapaliny, zkontrolujte, zda funguje plovák. Pokud při vysávání kapalin dojde k naplnění nádoby, plovák uzavře sací otvor a dojde k přerušení sacího procesu. Přístroj vypněte, odpojte jej z elektrické sítě a nádobu vyprázdněte. Pravidelně kontrolujte, zda je plovák (mechanismus sloužící k regulaci hladiny vody) čistý a nepoškozený.

△24.V případě převrácení přístroje před jeho opětovným zvednutím doporučujeme přístroj nejdříve vypnout.

△25.V případě, že z přístroje vychází kapalina nebo pěna, přístroj okamžitě vypněte.

△26.**Nepoužívejte přístroj k vysávání vody z nádob, umyvadel, van atd.**

△27.Nepoužívejte rozpouštědla ani agresivní čisticí prostředky.

△28.Údržba a opravy musí být vždy provedeny vyskoleným personálem; poškozené součásti je třeba vyměnit pouze za originální náhradní díly.

△29.Výrobce odmítá jakoukoli zodpovědnost za škody způsobené na osobách, zvířatech či věcech v důsledku nedodržení těchto instrukcí nebo v případě, že je přístroj použit nerozumným způsobem.

## POUŽITÍ

(viz obrázků ③④⑧⑨⑩⑪⑫)

- Zkontrolujte, jestli je vypínač v poloze **(0) OFF** a zapojte přístroj do vhodné elektrické zásuvky.
- Přístroj musí být umístěn na vodorovné ploše tak, aby jeho poloha byla stabilní a bezpečná.
- Nasadte filtr vhodný pro předpokládané použití.
- △ Nikdy nezahajujte práci, pokud jste nenasadili filtry.
- Nasadte příslušenství vhodné pro předpokládané použití..
- Přepněte vypínač na **(I) ON**, abyste zapnuli přístroj.
- Když je hotové funkce, jestli je vypínač v poloze **(0) OFF** e odpojte přístroj od přívodu elektrické energie.
- Při použití přístroje na vysávání zvláště jemného prachu (o rozměrech menších než 0,3 mm) je třeba použít zvláštní filtry, jež byly na vyžádání dodány spolu s přístrojem (Hepa )

## PÉČE A ÚDRŽBA (viz obrázků ⑤⑥⑦)

Přístroj si nevyžaduje údržbu.

△ Před provedením jakéhokoliv údržbářského zásahu nebo čištění odpojte přístroj od přívodu elektrické energie.

- Očistěte vnější povrch stroje suchým hadříkem..
- Zařízení zvedněte za držadlo a přeneste je.
- Udržujte zařízení a příslušenství na suchém, bezpečném místě, mimo dosah dětí.

## ČIŠTĚNÍ FILTRU R2

- 1- Vyměňte filtr
- 2- Umyjte filtr
- 3- Před opětovným nasazením filtr osušte

△Poté, co jste filtr vyčistili, zkontrolujte způsobilost přístroje k dalšímu použití. V případě, že došlo k poškození či zlomení filtru, jej vyměňte za nový originální filtr.

## PODMÍNKY ZÁRUKY

Veškeré naše přístroje byly podrobeny přísným zkouškám. Na výrobní vady se vztahuje záruka v souladu s platnými právními předpisy. Záruka začíná od data zakoupení mycího stroje.

**Záruka se nevztahuje na:** - části podléhající běžnému opotřebení. - Pryžové díly, uhlíky, filtry, příslušenství a zvláštní příslušenství. - škody způsobené v důsledku nehody, během přepravy, následkem nepozornosti nebo nevhodného zacházení, následkem chybné a nevhodné instalace - Záruka se nevztahuje na případné čištění fungujících součástí, filtry apod jako jsou zanesené trysky, zablokování přístroje kvůli usazeninám vodního kamene



## LIKVIDACE

■ Jako majiteli elektrického nebo elektronického zařízení Vám zákon (v souladu s evropskou směrnicí 2002/96/CE z 27. ledna 2003) zakazuje tento výrobek či jeho elektrické / elektronické příslušenství zlikvidovat jako pevný komunální odpad a nařizuje Vám jej odnést do zvláštních sběrných zařízení. Za účelem likvidace je možné výrobek odnést přímo distributorovi a zakoupit si výrobek nový, stejný jako ten, jenž je určen k likvidaci.

**TANIMLAMA VE MONTAJ**

(Şekiller iHin bkz. ①②③④⑧)





- A** Fişli elektrik kablosu  
**B** Motor başlığı  
**C** Kolu taşıma için  
**D** Ana açma kapama düğmesi ON/OFF  
**E1** ON/OFFdüğmesi (1 MOTOR)  
**E2** ON/OFFdüğmesi (2 MOTOR)  
**E3** ON/OFFdüğmesi (prizli modeller)  
**F** Başlık/ gövde kilitleme kancaları  
**G** Emme ağız  
**H** Gövde  
**I** Esnek hortum  
**L** Yuvarlak fır  
**M** Düz mızrak başlık  
**N** Uzatma borusu  
**O** Aksesuar taşıma haznesi  
**O1** halı aksesuarları - opsiyonel  
**P** fırça (döşemeler/sıvılar için aksesuarlar)

- Q** fırça (döşemeler/sıvılar için aksesuarlar)  
**R1** Filtre (toz vakumlama) -opsiyonel  
**R2** Filtre (toz vakumlama) - opsiyonel  
**R3** Sıvı filtresi (sıvı vakumlama) - opsiyonel  
**R4** Emme ağızına doğrudan uygulanacak kağıt filtre  
**RR** Filtre destek disk  
**S** Elektrikli aletler için adaptör (prizli modeller)  
**T** kadar elektrikli aletler prize (prizli modeller)

**DOĞRU BİR ŞEKİLDE KULLANMAK**

- Bu makine otellerde, okullarda, hastanelerde, fabrikalarda, dükkanlarda, ofislerde ve konutlarda müşterek kullanıma uygundur.
- Kuru ya da ıslak elektrik süpürgesi olarak kullanılabilir.
- Bahsedilen şartların gerçekleştirilmemesi garantinin düşmesine sebep olur.

**SEMBOLLER**

-  **DİKKAT!** Güvenlik nedenlerinden dolayı dikkat edin.
-  **ÖNEMLİ**
-  **MEVCUT İSE (varsa): opsiyonel**
-  **ÇİFT (VARSA) YALITILMIŞ: Tamamlayıcı yalıtım Uygulamalı temel yalıtımı elektrik çarpması Karşı Korumak için**

**GÜVENLİK UYARILARI****- GENEL UYARILAR**

- △Ambalaj parçaları potansiyel tehlike oluşturabilir (örn. plastik poşetler) Dolayısıyla bunları çocukların ve davranışlarında bilinçsiz olan diğer kişilerle hayvanların ulaşamayacağı yerlerde saklayın.
- △Kullanıcılar yeterince bu ekipmanın kullanılması eğitilmeli
- △Bu kılavuzda belirtilenlerin dışında bir kullanım tehlike oluşturabilir dolayısıyla bundan sakınılmalıdır.
- △Aletin üzerinde bulunan elektrikli aletler prizini (sadece elektrikli aletler prizine sahip makinelerde) sadece kullanma kılavuzunda belirtilen amaçlar

doğrultusunda kullanın.

- △Gövdeyi boşaltmadan önce makineyi kapatın ve fişi prizden çıkarın.
- △Her kullanımdan önce makineyi kontrol edin.
- △Makine çalışır durumdayken emme ağızını vücudun hassas bölgelerine yaklaştırmayın. Örn. gözler, ağız,kulaklar vb.
- △Ürün çocuklar ya da fiziksel, duyuşsal veya zihinsel kapasiteleri düşük kişiler ya da tecrübesiz ve bilgisiz kişiler tarafından kullanılmalıdır. Kullanacak kişiler yeterli derecede eğitilmiş ve bilgilendirilmiş olmalıdır.
- △Çocuklar kontrol ediliyor olsalar dahi ürünle oynamamalıdır.
- △Makine kullanılmadan önce tüm parçaları doğru bir şekilde monte edilmiş olmalıdır.
- △Prizin makinenin fişine uygun olduğundan emin olun.
- △**Elektrik kablosunun fişini asla ıslak ellerle tutmayın.**
- △**Motor bloğunda belirtilen gerilim değeri ile makineyi bağlamak istediğiniz enerji kaynağının değerlerinin birbirine uyduğundan emin olun.**
- △**Yanıcı (örn. şömüne külü ve kurum), patlayıcı, toksik ve sağlığa zararlı maddeleri vakumlamayın.**
- △Makineyi çalışır haldeyken gözetimsiz bırakmayın.
- △Gözetimsiz kalacağı zaman ya da makine üzerinde müdahalede bulunmadan önce ya da çocukların ve davranışlarında bilinçsiz olan kişilerin ulaşabileceği bir yerde bırakılacağı zaman mutlaka fişi prizden çekin.
- △Makineyi kaldırmak için ya da başka sebeple asla elektrik kablosunu çekmeyin.
- △Temizlemek amacıyla asla makineyi suyun içine sokmayın ya da üzerine su püskürterek yıkamayın.
- △**Nemli ortamlarda (örn. banyo) makine sadece diferensiyel akım kesiciye sahip prize bağlanmalıdır. Eğer tereddüt ederseniz bir**

### elektrikçiye başvurun.

△ **Kablo, fiş ya da makine parçalarının zarar görmediğini dikkatle kontrol edin, eğer bir hasar tespit ederseniz makineyi kesinlikle kullanmayın ve tamir için bir Yetkili Servise başvurun.**

△ **Eğer elektrik besleme kablosu hasarlıysa tehlikeyi önlemek amacıyla üretici tarafından ya da teknik servis tarafından ya da kalifiye personel tarafından değiştirilmelidir.**

△ Makinenin ters dönmesi durumunda makineyi kapatmadan önce kaldırıp düzeltin. Sıvıları çekerken gövde dolduğu zaman emiş açıklığı bir şamandıra tarafından kapatılır ve emme işlemi durdurulur. Makineyi kapatın, fişi çekin ve gövdeyi boşaltın. Düzenli olarak şamandıranın (su seviyesi sınırlandırma aygıtı) temizliğini ve hasarsız olduğunu kontrol edin.

△ Sıvıları çekmeden önce şamandıranın çalıştığından emin olun.

△ Makineden sıvı ya da köpük taşması durumunda hemen kapatın.

△ **Kaptan, lavabo ya da küvetlerden vb. su çekmek için makineyi kullanmayın.**

△ Sert solvent ve deterjanlar kullanmayın.

△ Bakım ve tamir işlemleri her zaman uzman personel tarafından gerçekleştirilmelidir. Zamanla arızalanan parçalar orijinal yedek parçalarla değiştirilirler.

△ Bu talimatlara uyulmaması ya da makinenin mantıksız kullanımı sonucunda kişilere, hayvanlara ya da nesnelere gelecek zararlardan üretici sorumluluk kabul etmez.

### Kullanımı

(Şekiller iHin bkz. ③④⑧⑨⑩⑪⑫)

- Düğmenin **(0) OFF** konumunda ve makinenin uygun bir akım prizine bağlı olduğundan emin olunuz.
- Makina, sabit ve güvenli bir şekilde yatay bir zemin üzerine koyulmalıdır.
- Öngörülen kullanıma uygun filtreyi yerleştiriniz..
- △ Filtreleri monte etmeden asla çalışmayın.
- Öngörülen kullanıma en uygun olan aksesuarları monte ediniz.
- Makinayı açmak için düğmeyi **(I) ON** konum üzerine getiriniz.
- Cihazı kapatın **(0) OFF** işebeke kablosu prizden çıkartılmalıdır.
- Makinenin oldukça ince tozlarla birlikte kullanılması (0,3 µm'ten küçük boyutlarda) opsiyonel olarak sağlanan özel filtrelerin kullanılmasını gerektirir. (Hepa).

### ÖZEN GÖSTERİLMESİ VE BAKIM

(Şekiller iHin bkz. ⑤⑥⑦)

Aparat bakım yapılmasını gerektirmez.

△ Herhangi bir bakım veya temizlik müdahalesini gerçekleştirmeden önce aparatın elektrik şebekesi ile bağlantısını kesiniz.

- Temiz kuru bir bezle makinenin dışında.
- Cihazı taşıma kolundan yukarı kaldırın ve taşıyın.
- kuru ve güvenli çocuklardan uzak yılında donanımları ve aksesuarları saklayın.

### FILTRENİN TEMİZLİĞİ R2

1- Filtreyi sökün

2- Filtreyi yıkayın

3- Tekrar monte etmeden önce kurumaya bırakın.

△ Filtreyi temizleme işlemi gerçekleştirdikten sonra bir sonraki kullanım için uygun olduğundan emin olun. Hasar görmüş ya da yırtık olması durumunda orijinal bir filtre ile değiştirin.

### GARANTİ ŞARTLARI

Tüm aparatlarımız özenli denemelerden geçirilirler ve yürürlükteki kanunlara uygun olarak fabrikasyon hatalarına karşı garanti edilirler. Garanti satın alma tarihinden itibaren başlar.

Aşağıdakiler garanti kapsamı dışındadır: - Normal aşınmaya tabi parçalar. - Lastik parçalar, kömürler fırça, filtreler, aksesuarlar ve opsiyonel aksesuarlar. - Nakliyat, ihmal veya uygunsuz kullanım, uygun olmayan hatalı veya isabetsiz

kullanım ve montaj sebebi kazara hasarlar. - Garanti, aparatın içindeki organların olası temizliğini kapsamaz, tıkanmış nozüller ve filtreleri, kireç oluşum artıkları sebebi bloke olmuş makineler.



### GERİ DÖNÜŞÜM (WEEE)

■ Elektrikli ya da elektronik bir cihaz sahibi olan kişinin bu ürünü ya da elektrikli/elektronik aksesuarlarını ayrılmamış evsel atık olarak atması kanunen yasaktır. (27 Ocak 2003 tarihli 2002/96/CE direktifine) Kişi bu ürünleri ücretsiz toplama ve yeniden değerlendirme merkezlerine göndermekle yükümlüdür. Atılacak ürüne benzer yeni bir ürün satın alarak eski ürün direk olarak dağıtıcıya teslim yoluyla elden çıkarılabilir.

## OPIS I MONTAŻ

(zobacz rys ①②③④⑧)





- A** Kabel elektryczny
- B** Uchwyt do transportu
- C** Górna pokrywa silnika
- D** Główny wyłącznik **ON/OFF**
- E1** Wyłącznik **ON/OFF 1 motor**
- E2** Wyłącznik **ON/OFF 2 motor**
- E3** Wyłącznik **ON/OFF** (modele z chwytem)
- F** Mocowania zamknięcia górnej pokrywy/pojemnika
- G** Otwór ssący
- H** Pojemnik
- I** Rura giętka
- M** Ssawka prosta
- L** Pędzelek, okrągłej szczotki -opcja

- N** Rura przedłużacz
- O** Korpus uchwytu akcesoriów wykładzina
- O1** akcesoria do podłóg (dywany)-opcja
- P** akcesoria do podłóg (do kurzu)-opcja
- Q** akcesoria do podłóg (dla cieczy)-opcja
- R1** Filtr (zasysanie pyłów) -opcja
- R2** Filtr (zasysanie pyłów)-opcja
- R3** Filtr (zasysanie cieczy)
- R4** Filtr papierowy do włożenia bezpośrednio do otworu ssania (zasysanie pyłów) -opcja
- RR** Tarcza trzymająca filtr
- S** Redukcja dla elektronarzędzi (modele z chwytem)-opcja
- T** Chwył elektronarzędzia do 2200 W (modele z chwytem)-opcja

## PRZEWIDZIANE UŻYTKOWANIE

- Urządzenie to nadaje się również do użytkowania na dużych powierzchniach, na przykład w hotelach, szkołach, szpitalach, fabrykach, sklepach, biurach i w ośrodkach czasowych.
- Może być użyty jako odkurzacz do cieczy lub odkurzacz do pyłów.
- Nieprzestrzeganie niniejszych warunków powoduje wygaśnięcie gwarancji.

## SYMBOLE

-  **UWAGA! Zachować ostrożność ze względów bezpieczeństwa.**
-  **WAŻNE**
-  **JĘŚLI OBECNY**
-  **Podwójna izolacja (JĘŚLI OBECNA):** jest dodatkowym zabezpieczeniem izolacji elektrycznej.

## BEZPIECZEŃSTWO OSTRZEŻENIA OGÓLNE

- ⚠ Komponenty opakowania mogą okazać się niebezpieczne (np. worek plastikowy), z tego powodu należy trzymać je z dala od dzieci i innych osób o ograniczonych zdolnościach umysłowych lub zwierząt. Użytkownicy muszą zostać odpowiednio poinstruowani o obsłudze urządzenia.
- ⚠ Każde użytkowanie inne, niż przewidziane w niniejszej instrukcji może być niebezpieczne i należy go unikać.
- ⚠ Używać chwytu narzędzia znajdującego się na urządzeniu (tylko dla urządzeń wyposażonych w chwyt narzędzia) tylko do celów podanych w instrukcji obsługi

- ⚠ Przed opróżnieniem pojemnika należy wyłączyć urządzenie i wyciągnąć wtyczkę z gniazdka.
- ⚠ Skontrolować urządzenie przed każdym użyciem.
- ⚠ Podczas działania urządzenia należy unikać zbliżania wlotu rury do delikatnych części ciała, takich jak oczy, usta, uszy.
- ⚠ Produkt nie może być używany przez dzieci lub osoby o ograniczonych zdolnościach fizycznych i umysłowych, lub które nie mają odpowiedniego doświadczenia lub znajomości, do momentu, w którym nie zostaną przeszkolone.
- ⚠ Dzieci, nawet jeśli pod kontrolą, nie mogą bawić się urządzeniem.
- ⚠ Przed użyciem urządzeniem, musi zostać ono prawidłowo zmontowane.
- ⚠ Upewnić się, że gniazdko jest odpowiednie do wtyczki urządzenia.
- ⚠ **Nigdy nie należy dotykać wtyczki mokrymi rękami.**
- ⚠ **Upewnić się, że wartość napięcia wskazana na bloku silnika odpowiada napięciu źródła energii, do którego chce się podłączyć urządzenie.**
- ⚠ **Nie zasysać substancji łatwopalnych (np. popiół z kominka, sadza), wybuchowych, toksycznych lub niebezpiecznych dla zdrowia.**
- ⚠ Nie pozostawiać działającego urządzenia bez opieki.
- ⚠ Wyciągnąć zawsze wtyczkę z gniazdka przed wykonaniem jakiegokolwiek interwencji na urządzeniu lub kiedy pozostaje bez opieki w zasięgu dzieci lub osób o ograniczonych zdolnościach umysłowych.
- ⚠ Nigdy nie ciągnąć lub podnosić urządzenia za kabel elektryczny.
- ⚠ Nie zanurzać urządzenia w wodzie, w celach czyszczenia, ani nie myć go przy użyciu strumieni wody.
- ⚠ **W wilgotnych środowiskach (np. łazienka) urządzenie musi być podłączone tylko do gniazdek wyposażonych w wyłącznik różnicowy. W przypadku wątpliwości, należy zwrócić się do elektry-**



ka.

▲ **Sprawdzić dokładnie czy kabel, wtyczka lub części urządzenia nie są uszkodzone, i gdyby tak było, nie używać absolutnie urządzenia, lecz zwrócić się do Serwisu w celu jego naprawy.**

▲ **Jeśli kabel zasilający jest uszkodzony, musi zostać wymieniony przez konstruktora lub serwis lub przez wykwalifikowany personel, w celu uniknięcia niebezpiecznych sytuacji.**

▲ W przypadku użycia przedłużaczy elektrycznych, należy upewnić się, że położone są one na suchych powierzchniach, zabezpieczonych przed ewentualnym zmoczeniem.

▲ Przed rozpoczęciem zasysania cieczy należy sprawdzić funkcjonalność pływaka. Kiedy zasysa się ciecz, w momencie gdy pojemnik jest pełen, otwór zasysania zostaje zamknięty i zostaje przerwany proces zasysania. Wyłączyć urządzenie, wyciągnąć wtyczkę z gniazdka i opróżnić pojemnik. Upewniać się regularnie, że pływak (urządzenie kontrolujące poziom wody) jest czysty i bez śladów uszkodzenia.

▲ W przypadku przewrócenia się urządzenia, zaleca się podniesienie urządzenia przed jego wyłączeniem.

▲ W przypadku, gdy wylewa się ciecz lub piana, należy natychmiast wyłączyć urządzenie.

▲ **Nie używać urządzenia w celu zasysania wody z pojemników, zlewów, wanien, itd.**

▲ Nie używać rozpuszczalników i agresywnych detergentów.

▲ Konserwacja i naprawy muszą być zawsze wykonane przez wyspecjalizowany personel; uszkodzone części należy wymienić tylko na oryginalne części zamienne.

▲ Producent zrzeka się jakiegokolwiek odpowiedzialności za wypadki ludzi i zwierząt oraz uszkodzenia rzeczy spowodowane brakiem przestrzegania niniejszych instrukcji lub w wyniku nieprawidłowego użytkownika urządzenia.

## UŻYTKOWANIE (zobacz rys 3 4 8 9 10 11 12)

- Upewnić się, że wyłącznik jest w pozycji **(0) OFF** i podłączyć urządzenie do odpowiedniego gniazdka elektrycznego.
- Maszyna musi zawsze znajdować się na poziomej podstawie, oparta w sposób bezpieczny i stabilny.
- Włożyć filtr odpowiedni do danego użytkownika.
- ▲ Nie pracować nigdy bez włożonych filtrów.
- Używać akcesoriów najbardziej nadających się do danego użytkownika.
- Ustawić wyłącznik na **(I) ON**, aby włączyć urządzenie.
- Po zakończonej pracy ustawić wyłącznik na **(0) OFF** i wyciągnąć wtyczkę z gniazdka elektrycznego.
- Użytkowanie urządzenia w miejscach z bardzo drobnym pyłem (rozmiar mniejszy niż 0,3 μm) wymaga

zastosowania odpowiednich filtrów dostarczonych w wyposażeniu (Hepa).

## DBAŁOŚĆ I KONSERWACJA

(zobacz rys 5 6 7)

Urządzenie nie wymaga konserwacji.

▲ Odłączyć urządzenie z sieci elektrycznej, wyciągając wtyczkę z gniazdka elektrycznego, przed wykonaniem jakiegokolwiek interwencji konserwacji i czyszczenia.

- Wyczyścić zewnętrzną część maszyny przy pomocy suchej szmatki.
- Przenosić urządzenie tylko przy użyciu uchwyty znajdującego się na górnej pokrywie silnika.
- Przechowywać urządzenie i akcesoria w suchym i bezpiecznym miejscu, z dala od zasięgu dzieci.

## CZYSZCZENIE FILTRA R2

1 - Usuń filtr

2 - Filtr przemycić

3 - Niech filtr suchy przed wymianą

▲ Po oczyszczeniu filtra, należy sprawdzić przydatność do wykorzystania w przyszłości. W przypadku uszkodzony, wymień go na oryginalny filtr.

## WARUNKI GWARANCJI

Wszystkie nasze urządzenia zostały poddane dokładnym odbiorom technicznym i posiadają gwarancję na wady fabryczne zgodnie z obowiązującymi normatywnymi, stosowanymi w różnych krajach.

Gwarancja zaczyna obowiązywać od daty nabycia.

Z gwarancji wyłączone są części zużywające się, części gumowe, szczotki węglowe, filtry, akcesoria i opcje; przypadkowe uszkodzenia spowodowane podczas transportu, przez nieuwagę o przez nieodpowiednie traktowanie, przez błędne lub nieprawidłowe użytkowanie i instalację. Gwarancja nie zastępuje ogólnego czyszczenia organów funkcjonowania, brudu, filtrów i dysz.

## SKŁADOWANIE

✘ Do właściciela urządzenia elektrycznego lub elektronicznego, ustawa (zgodna z dyrektywą UE 2002/96/WE z dnia 27 stycznia 2003) zabrania składowania produktu i jego akcesoriów elektrycznych / elektronicznych jako odpadu domowego i nakłada obowiązek składowania go w odpowiednich punktach zbiórki odpadów specjalnych. Można składować produkt bezpośrednio u dystrybutora poprzez nabycie nowego produktu, ekwiwalentnego do składowanego

## ОПИСАНИЕ НА КОМПОНЕНТИ И ИНСТРУКЦИИ ЗА СГЛОБЯВАНЕ

(Виж фиг. ①②③④⑧)

- A** Електрически кабел
- B** Глава на мотора
- C** Дръжка за пренасяне
- D** ON/OFF бутон за включване
- E1** ON/OFF бутон за включване (1 мотор)
- E2** ON/OFF бутон за включване (2 мотора)
- E3** ON/OFF бутон за включване (при съществуващ контакт за втори уред)
- F** Вход за вакуум
- G** Закопчалки
- H** Резервоар
- I** Гъвкав маркуч
- L** Кръгла четка
- M** Плосък накрайник
- N** Тръба
- O** Държач за аксесоари
- O1** Накрайник за килими (опция)
- P** Накрайник за твърд под
- Q** Скуиджи за подсушаване
- R1** Филтър за сухо почистване (опция )
- R2** Филтър за сухо почистване (опция )
- R3** Филтър за мокро почистване (опция )
- R4** Хартиена торба (опция)
- RR** Диск за фиксиране на филтъра
- S** Адаптор за напрежение (при модели с контакт за втора машина)
- T** Контакт за втора машина – опция при определени модели

### > УПОТРЕБА

- Тази машина е подходяща за промишлени цели , на места като хотели, болници, училища, фабрики, магазини и т.н.
- Машината е подходяща за сухо и мокро почистване.
- За безопасна употреба следвайте инструкциите

### > СИМВОЛИ

 **ВНИМАНИЕ: ВАЖНО е да бъдете внимателни със следващата точка.**

 **ВАЖНО**

 **OPTIONAL (опция): АКО Е НАЛИЧНО**

 **ДВОЙНА ИЗОЛАЦИЯ (АКО Е НАЛИЧНО)**  
допълнителна изолация към основната за защита срещу електрически удар ако има срыв в основната изолация..

### Безопасност Основни правила

- ⚠ Компонентите съдържащи се в опаковката (ако са от найлон) могат да бъдат опасни, пазете ги от допир на деца.
- ⚠ Операторът на машината трябва да бъде адекватно инструктиран.

- ⚠ Употребата на машината не е предназначена и може да бъде опасна и трябва да се избягва.
- ⚠ Винаги използвайте допълнителния контакт на машината по предназначение упоменато в инструкцията.
- ⚠ Преди да изпразвате резервоара на машината изключете машината от контакта.
- ⚠ Винаги проверявайте уреда преди употреба.
- ⚠ Всмукателната тръба трябва да бъде пазена далеч от тялото, особено от деликатни части като очите, ушите и устата.
- ⚠ Машината не трябва да се експлоатира от деца или хора с намалени физически или психически способности или без съответните умения за употреба на машината.
- ⚠ Да не се допуска употреба от деца.
- ⚠ Окомплектовката трябва да бъде правилно поставена преди употреба.
- ⚠ Никога не пипайте машината с мокри или влажни ръце.
- ⚠ Проверете дали волтажа на машината съответства с този на електрическата мрежа.
- ⚠ Тази машина не е предназначена за събиране на опасен за здравето прах или възпламеними / запалими вещества.
- ⚠ Не оставяйте машината без надзор по време на употреба.
- ⚠ Никога не предприемайте каквито и да било действия по поддръжка на машината, без да я изключите преди това от захранването.
- ⚠ Захранващият кабел не трябва да се използва за дърпане или вдигане на машината.
- ⚠ Никога не потапяйте и не пръскайте машината

директно с вода, за да я почистите.

- ⚠ Когато използвате машината във влажни помещения като бани винаги включвайте в подходящ контакт.
- ⚠ Периодично проверявайте кабела и машината за повреда. Ако откриете повреда не включвайте машината, а потърсете специализиран сервиз.
- ⚠ Ако захранващия кабел е повреден, трябва да бъде подменен от оторизиран сервиз.
- ⚠ Ако се налага използването на електрически удължител го разположете върху суха повърхност и далеч от вода.
- ⚠ Преди да всмуквате и подсушавате вода се уверете, че поплавъка на машината работи коректно. Когато резервоара се напълни с вода, поплавъка се затваря и машината спира да работи. Изключете машината от захранването и изпразнете резервоара. Често почиствайте поплавъка на машината и тествайте за повреда.
- ⚠ Ако течност или пяна излязат извън машината, изключете незабавно от захранването.
- ⚠ Машината не е предназначена да издърпва течности от контейнери, туби и резервоари.
- ⚠ Да не се използват агресивни препарати и химикали.
- ⚠ Сервиз и поддръжка трябва да се прилага само от оторизиран сервиз. Винаги използвайте оригинални резервни части.
- ⚠ Производителя не носи отговорност за щети причинени от действия извън посочените инструкции.

## УПОТРЕБА (Виж фиг. ③④⑧⑨⑩⑪⑫)

- Уверете се, че бутонът е на позиция (0) off и включете машината в контакта.
- Винаги дръжте машината в хоризонтално положение и стабилна позиция.
- Сложете подходящия филтър според типа употреба.
- ⚠ Никога не оставяйте машината без филтър.
- Използвайте най-подходящия филтър според желаните употреба.
- Включете бутона на позиция (I) ON, за да стартирате машината.
- Когато приключите работа с машината, изключете бутона на позиция (0) и поставете кабела далеч от контакта.
- Ако машината се използва за много фина прах, филтъра трябва да бъде почистван много по-често. За по-специфични нужди трябва да се използва HEPA филтър.

## ГРИЖИ И ПОДДРЪЖКА ⑤⑥⑦

Системата не изисква специална поддръжка

⚠ Машината трябва да се подлага на поддръжка само при изключен от захранването кабел.

- Почиствайте външната част на машината със суха кърпа.
- Премествайте машината само чрез страничните дръжки върху капака.
- Съхранявайте машината на сухо място, далеч от деца.

## Почистване на филтъра R2

1- отстранете филтъра

2- изперете го

3- оставете да изсъхне преди да го монтирате отново

⚠ Щом почистите филтъра се уверете, че е подходящ за употреба. Ако е с нарушена цялост го подменете с нов оригинален филтър.

## ГАРАНЦИОННИ УСЛОВИЯ

Всички машини с марка са подложени на строги тестове и са защитени от производствени дефекти според действащите изисквания. Гаранцията е валидна от деня на закупуване на машината.

Части и аксесоари, които подлежат на износване не са обект на гаранция - гумени части, филтри, аксесоари и аксесоари, които са опция към машината. Инцидентна повреда, причинена от транспорт или небрежно третиране, неправилно свързване или повредена инсталация. Почистване на който и да било от компонентите също не подлежи на гаранционно обслужване

## РЕЦИКЛИРАНЕ

 Като собственик на електрическо или електронно оборудване, законът (според директива на ЕС 2002/96/ЕС от 27.01.2003) забранява изхвърлянето на тези продукти или техните електрически или електронни аксесоари на общински сметища и задължава използването на специално обозначени места за рециклиране. Продукта може да бъде върнат на производителя, когато предстои закупуване на нов.

**ОПИСАНИЕ И ИНСТРУКЦИИ СБОРКИ**

(см.рис. ①②③④⑧)

- A** Электрокабель
- B** Турбинный блок
- C** Ручка для переноски
- D** ВКЛ\ВЫКЛ главный выключатель (1 турбина)
- E1** ВКЛ\ВЫКЛ выключатель (1 турбина)
- E2** ВКЛ\ВЫКЛ выключатель (2 турбин)
- E3** ВКЛ\ВЫКЛ выключатель, электрической розетки для инструмента
- F** Разъем для подсоединения шланга
- G** Фиксирующие защелки
- H** Бак

- I** Гибкий шланг
- L** Круглая щетка
- M** Насадка
- N** Трубка
- O** Фиксатор вставок
- O1** Вставка для сухой уборки (ковер) - опция
- P** Вставка для сухой уборки,
- Q** Вставка для уборки жидкостей
- R1** Фильтр (сухая уборка) - опция
- R2** Фильтр (сухая уборка) - опция
- R3** Фильтр (уборка жидкостей) - опция
- R4** Бумажный мешок, - опция
- RR** Фиксатор картриджного фильтра
- S** Адаптер для электроинструмента - опция
- T** Розетка для Электроприборов - опция

**ИСПОЛЬЗОВАНИЕ ОБОРУДОВАНИЯ:**

- Данное оборудование подходит для коммерческого использования: в отелях, школах, больницах, фабриках, магазинах, офисах, сдаваться в аренду.
- Оборудование предназначено для уборки сухих и жидких загрязнений.
- Несоблюдение условий эксплуатации ведет к отмене гарантийных обязательств производителя.

**СИМВОЛЫ**



**ВНИМАНИЕ!** Для обеспечения безопасности будьте внимательны



**ВАЖНО**



**ЕСЛИ ЕСТЬ**



**ДВОЙНАЯ ИЗОЛЯЦИЯ (если имеется):** служит дополнительной защитой от электрической изоляции.

**⚠ БЕЗОПАСНОСТЬ  
ОБЩЕЕ ПОЛОЖЕНИЯ**

- ⚠ Упаковочные материалы (полиэтиленовые пакеты), могут быть опасными, хранить вне досягаемости детей и животных.
- ⚠ Операторы должны быть проинструктированы о правилах эксплуатации оборудования.
- ⚠ Использование оборудования не по назначению может привести к его поломке и к несчастному случаю.
- ⚠ Используйте встроенную розетку только в целях определенных настоящей инструкцией. (только для пылесосов со встроенной розеткой).
- ⚠ Прежде, чем освободить бак, выключите пылесос и вытащите штепсель из розетки.
- ⚠ Всегда проверяйте оборудование перед использова-

нием.

- ⚠ Пылесос не должен использоваться для чистки людей и животных всасывающее отверстие пылесоса далеко от тела. Носик всасывания должен держаться отдельно от тела, особенно тонкие области, такие как глаза, уши и рот.
- ⚠ Оборудование не должно использоваться детьми а также лицами с ограниченными физическими или умственными возможностями, либо не имеющими должных знаний и опыта, в случае если они заранее не ознакомились с настоящей инструкцией .
- ⚠ Не позволяйте детям играть с оборудованием.
- ⚠ Оборудование должно быть правильно собрано перед использованием.
- ⚠ Удостоверьтесь, что используемые электророзетки подходят для оборудования.
- ⚠ Никогда не беритесь за штепсель влажными руками.
- ⚠ Удостоверьтесь, что напряжение сети соответствует напряжению указанному на заводской табличке оборудования.
- ⚠ Оборудование не разработано для сбора опасной для здоровья пыли, а также легко воспламеняемых или взрывоопасных веществ .
- ⚠ Никогда не оставляйте оборудование без присмотра во время использования.
- ⚠ Отключайте пылесос от сети перед обслуживанием, не оставляйте его в доступном для детей месте.
- ⚠ Кабель электропитания от сети не должен использоваться Для поднятия и перемещения оборудования.
- ⚠ Никогда не погружайте оборудование в воду и не используйте струю воды для очистки пылесоса.
- ⚠ При использовании оборудования в помещениях с повышенным уровнем влажности (например ванная комната) используйте для электропитания только розетки с заземлением. В случае сомнения проконсультируйтесь с электриком.
- ⚠ Периодически исследуйте шнур питания пылесоса на предмет наличия повреждений. Если повреждение найдено, не используйте пылесос, Для ремонта свя-

житесь с Вашим сервисным центром.

⚠ В случае наличия повреждений на кабеле электропитания, его следует заменить у производителя, в авторизованном сервисном центре или у квалифицированных лиц, во избежание опасности.

⚠ При использовании удлинителя убедитесь что он лежит в сухом месте и защищен от попадания воды.

⚠ Прежде, чем собирать жидкости, проверьте работоспособность поплавкового клапана. При уборке жидкостей, когда бак полностью заполнен, поплавковый клапан прекращает работу пылесоса. В таком случае выключите машину, вытащите штепсель из розетки и освободите бак.

⚠ В случае переворота пылесоса, необходимо отключить его от электропитания и затем вернуть в рабочее положение.

⚠ Немедленно выключите пылесос в случае утечки из него жидкости или пены.

⚠ Оборудование не должно использоваться, для сбора жидкости из контейнеров, туалетов, ванн, и т.д.

⚠ Агрессивные растворители или моющие средства не должны использоваться.

⚠ Обслуживание и ремонт оборудования должны выполняться только квалифицированным персоналом. Используйте для ремонта и обслуживания только оригинальные запасные части.

⚠ Изготовитель не несет ответственности за любой ущерб, нанесенный людям, животным, собственности, в случае неправильного использования не в соответствии с инструкцией по эксплуатации оборудования.

## ИСПОЛЬЗОВАНИЕ

(см. рис. ③④⑧⑨⑩⑪⑫)

• Убедитесь, что выключатель находится в от положения (0) OFF, и соедините машину с подходящей электророзеткой.

• Оборудование должно всегда находиться в стабильном горизонтальном положении.

• Для использования установите подходящие фильтры.

⚠ Никогда не используйте оборудование без фильтров.

• Используйте наиболее подходящие аксессуары требуемые для решения поставленных задач.

• Переключите выключатель в положение (-) ON для запуска оборудования.

• Когда работа завершена, переключите выключатель в положение (0) OFF и выдерните штепсель электропитания из розетки.

• Если оборудование будет использоваться для сбора мелкодисперсной пыли (размер менее чем 0.3 μm), то поставляемый с оборудованием фильтр будет требовать очистки более часто. В некоторых случаях является целесообразным использовать поставляемый как опция HEPA –фильтр.

## УХОД И ОБСЛУЖИВАНИЕ ⑤⑥⑦

Оборудование является необслуживаемым.

⚠ При обслуживании машина должна быть отключена от электропитания.

- Протрите внешнюю часть машины сухой тканью.
- Используйте для переноски специальную ручку, расположенную на турбинном блоке.
- Храните пылесос в сухом и безопасном месте, в недосягаемости от детей.

## ОЧИСТКА ФИЛЬТРА R2

1-Снять фильтр

2-Промыть фильтр

3-Просушить перед повторной установкой

• После очистки проверьте фильтр на предмет пригодности для дальнейшего использования. Если фильтр сломан или на нем имеются повреждения, замените его новым оригинальным фильтром.

## ГАРАНТИЙНЫЕ УСЛОВИЯ

Все наши машины прошли серьезные испытания и застрахованы от производственных дефектов. Гарантия действует с момента покупки оборудования.

Поставщик не несет ответственности и не производит гарантийного ремонта оборудования в следующих случаях: 1) В случае нарушения правил и условий эксплуатации, установки оборудования, изложенных в Инструкции по эксплуатации. 2) Если оборудование имеет следы попыток неквалифицированного ремонта. 3) Если дефект вызван изменением конструкции или схемы изделия, не предусмотренным Изготовителем. 4) Если дефект вызван действием непреодолимых сил, несчастными случаями, умышленным или неосторожным действием собственника или третьих лиц. 5) Если обнаружены повреждения, вызванные попаданием внутрь посторонних предметов, жидкостей. 6) Повреждения вызванные несоответствием параметров питающих, коммуникационных сетей. 7) Механических повреждений, возникших после передачи оборудования. 8) Повреждения, вызванные использованием неоригинальных расходных материалов, аксессуаров, запасных частей. 9) Вследствие естественного износа оборудования.

## УТИЛИЗАЦИЯ

⚠ В соответствии с действующими нормами (директива EC 2002/96/EC от 27.01.03) запрещается утилизировать данный продукт или его электрические/электронные компоненты наряду с обычными твердыми отходами. Утилизация должна проводиться в соответствии с действующим законодательством

**CONDIZIONI DI GARANZIA**

قد مرت لدينا كافة آلياتنا على اختبارات مكثفة وتحت الضمان عن أي عيوب التصنيع وفقا للمعايير الحالية (الحد الأدنى 12 شهرا ) .الضمان يسري من تاريخ تسليم الجهاز ، بعد تقديم بطاقة الصندوق أو وصل أو فاتورة شراء أو دليل آخر و إذا استوجب تسليم جهازك أو التوابع للإصلاح ينبغي إرفاق نسخة من بطاقة الصندوق أو الفاتورة .خلال فترة الضمان يقوم مركز المساعدة للصانع بالإصلاحات الضرورية في حالة سوء استخدام الجهاز يمكن أن يعزى إلى خلل في الصنع و ليس إلى استعمالات غير مطابقة للتعليمات الواردة في التعليمات المرفقة مع الجهاز .الضمان ينص على إصلاح أو استبدال القطع التي كانت الشركة المصنعة قد وضعت العيب لنفسها .القطع المستبدلة تبقى في ملك الشركة المصنعة .إصلاح أو استبدال القطع التالفة لا تمدد فترة الضمان المطبقة على الجهاز، وعلى اللوازم وتبقى مطبقة الضمانة على الجهاز.

الصانع لا يتحمل أية مسؤولية عن الأضرار أو خلل في الجهاز أو جزء منها ، بسبب عدم الامتثال للتعليمات ، والصيانة غير لائقة للجهاز ، وعدم الامتثال للمعايير وللتوصيات الواردة في دليل التقنية المتوفرة مع الجهاز أو عن طريق استخدام قطع الغيار لوازم الأخرى لم تقدم من قبل الشركة المصنعة

إن أي تدخل على الجهاز الذي أدلى به شخص غير مخول من قبل الشركة المصنعة باطلة الضمان .

الضمان لا يغطي أجزاء تخضع لارتداء أثناء التشغيل العادي للجهاز .جميع التكاليف المتعلقة بطلبات المساعدة بموجب ضمانات غير المقبولة من قبل الشركة المصنعة لأنه لا يستجيب للشروط المتطلبه لهذا الغرض ستكون جميع المصاريف على كاهل الزبون.

		<p>في حالة تفريغ راجع، ينبغي رفع الجهاز قبل إيقاف تشغيله.</p> <p>إيقاف تشغيل الجهاز فوراً في حال تدفق السائل أو الرغوة.</p> <p>عدم استخدام الجهاز لامتناس صهاريج المياه، والمصارف، والأحواض، وما إلى ذلك.</p> <p>لا تستخدم المذيبات أو المنظفات القاسية.</p> <p>يجب إجراء صيانة وإصلاح الأجزاء المعطوبة من قبل أشخاص متخصصة وتعويضها بقطع غيار أصلية.</p>
Page 10	Col. D	<p>الصانع لا تتحمل أية مسؤولية عن الأضرار التي تلحق الأشخاص أو الحيوانات أو الأشياء نتيجة لعدم الامتثال لهذه التعليمات، أو إذا تم استخدام الجهاز بطريقة غير طبيعية</p>
Page 10	Col D-bas	<p><b>مستوى ضغط الصوت : LpA71 db (A)</b></p> <p><b>CERTIFICATO DI CONFORMITA</b></p> <p>شهادة المطابقة</p> <p>الشركة الآتية:      لافور: شارع ج.ف كينيدي، 12 إيطاليا 46020 بيكونيكا (م ن)      تشهد تحت مسؤوليتها أن الآلية:      منتج: شفاطة الماء والغبار      نموذج:  <b>KRONOS/DELTA/      ZEUS/DOMINO53      -      P82.0273D</b>      -----  <b>DOMUS/      DOMINO78-      TAURUS/TITANO      TAURUS 2WAY      P82.0199D</b></p> <p>مطابقة للتعليمات      CE      2006/42/EC      2006/95/EC      2004/108/EC      2011/65/EC</p> <p>وللتعديلات المتتالية وكذا للضوابط      EN</p> <p>EN 60335-1                      EN 55014-1:2006+A1:2009      EN 60335-2-2                EN 55014-2:1997+A1:2001+A2:2008      EN 60335-2-69              EN 61000-3-2:2006+A1:2009+A2:2009.      EN 62233:2008                EN 61000-3-3:2008.</p> <p>وللتعديلات المتتالية      ب بيكونيكا في      جيانكارلو لانفريدي مدير عام</p>

Cod.7.300.0377 (7.300.0264-7.300.0375)

Page 9	Bas G	<p><b>AVVERTENZE GENERALI</b></p> <p><b>تعليمات عامة</b></p> <p>مكونات التعبئة والتغليف والمكونات يمكنها أن تشكل مخاطر محتملة (مثلا: كيس من البلاستيك) التي يجب أن تبقى بعيدا عن متناول الأطفال وغيرهم من الأشخاص أو الحيوانات ليست مسنولة عن أفعالها.</p> <p>أي استخدام آخر مما هو مذكور في هذا الدليل يمكن أن يكون الخطر الذي يمكن تجنبه.</p> <p>قبل تفريغ الصبريج ، إيقاف وفصل التيار عن المقبس.</p> <p>التحقق من المعدات قبل كل استعمال</p> <p>عند ما تكون الآلية مشغلة، فإنه يجب تجنب وضع مدخل الجذب بالقرب من جزء حساس من الجسم مثل العين والفم والأذنين.</p>
Page 9	Bas D	<p>لا يمكن استخدام المنتج من قبل الأطفال أو أشخاص آخرين محدودي القوة البدنية والحسية أو العقلية، أو من طرف أشخاص ليست لهم الخبرة و / أو السيطرة على تصرفاتهم وذلك يبقى ساري المفعول إلى أن يتم تعليم وتكوين هؤلاء الأشخاص.</p> <p>الأطفال، حتى في ظل الرقابة الأبوية ، لا يمكن يمكنهم اللعب بالمنتج.</p> <p>قبل الاستخدام، يجب تثبيت الجهاز بشكل صحيح في مجمله.</p> <p>تأكد من أن منفذ يتوافق مع مواصفات الجهاز.</p> <p>لا تلمس المكونات بأيدي رطبة.</p> <p>مراقبة أن قيمة الضغط المشار في مجموعة المحرك توافق مصدر الطاقة الذي يعني ربط هذا الجهاز.</p> <p>عدم جذب مواد قابلة للاشتعال (مثل رماد الموقد أو السناج) ، المتفجرات أو السامة أو المضرة للصحة.</p> <p>عدم تترك الجهاز مشغلا بدون حراسة.</p>
Page 10	Col. G	<p>دائما إزالة الفيش من مأخذ التيار قبل القيام بأي تدخل مهما كان نوعه على الجهاز أو إذا بقي هذا الأخير بدون حراسة أو في متناول الأطفال أو الأشخاص الذين ليسوا مسنولين عن أعمالهم .</p> <p>عدم سحب أو رفع الجهاز باستخدام الحبل الكهربائي .</p> <p>عدم زج الجهاز في الماء للتنظيف ولا غسله برمي من الماء.</p> <p>إذا استوجب استخدام الجهاز في غرف رطبة (على سبيل المثال في الحمام) لا تصلوه إلا بمواخذ أنتوية محماة بالة فاصلة فارقة وفي حالة شك، يجب استشارة كهربائي مرخص .</p> <p>التأكد بعناية إن كان الحبل الكهربائي والفيش و الأجزاء المنفصلة للجهاز ليست مصابة بأضرار وفي مثل هذه الحالة عدم استعمال الجهاز ولكن الاتصال بمصلحة الخدمة بعد البيع من أجل إصلاحه.</p> <p>في حالة استخدام حبل التمديد الكهربائي، يجب التأكد أن هذه الإضافة تكون على الأسطح اليابسة ومحماة من مرامي الماء المحتملة.</p> <p>قبل كنس السوائل، التحقق من اشتغال المعوم .</p>



Page 1		شفاطة الماء والغبار																												
Page 1	marge	انتباه: اقرأ التعليمات بكامل العناية قبل الاستعمال																												
Page 2	haut	انتباه: تصميمات الأجهزة المبنية أدناه هي محض إرشادية																												
Page 2	centre	نظام وقائي للتيارات استاتيكية من سلسلة في الآليات بمحتوى من إنوكس																												
Page 2	Bas	مراقبة الموضع الصحيح للخطاف لإقفال الرأس /الحاوي على الشفرة																												
Page 3	haut	نظام الوقاية التيارية القياسية من سلسلة في الأجهزة مع محتوى من الانوكس.																												
Page 3	centre	*امتصاص الغبار*																												
Page 3	Bas	•امتصاص السوائل*																												
Page 4	FR	<p><b>SMALTIMENTO</b></p> <p><b>إقصاء</b></p> <p>التشريع (التوجيه الأوروبي EC/ 96/2002 لتاريخ 27 يناير 2003 حول نفايات المعدات الكهربائية والإلكترونية DEEE والتشريعات الوطنية للدول الأعضاء في الاتحاد الأوروبي تظهر ذلك) يمنع على مالك جهاز كهربائي أو إلكتروني رمي هذا الأخير أو مكوناته ولوازمه الكهربائية / الإلكترونية مختلطة مع النفايات المنزلية. يرجى تسليم المعدات المستخدمة لنقاط الجمع المجاني المشار إليها</p>																												
Page 9	haut	<p><b>DESCRIZIONE E MONTAGGIO</b></p> <p><b>الوصف والتركيب</b></p> <table border="0"> <tr> <td>A</td> <td>رأس محرك</td> </tr> <tr> <td>B</td> <td>قاطع I محرك</td> </tr> <tr> <td>C</td> <td>مصفي رغوة (جذب السوائل)</td> </tr> <tr> <td>E</td> <td>مصفي (جذب الغبار)</td> </tr> <tr> <td>G</td> <td>خطافات إغلاق الرأس / دن</td> </tr> <tr> <td>H</td> <td>واصل الجذب</td> </tr> <tr> <td>I</td> <td>دن</td> </tr> <tr> <td>L</td> <td>أنبوب لين</td> </tr> <tr> <td>M</td> <td>أنبوب</td> </tr> <tr> <td>O</td> <td>مكشط أرضي</td> </tr> <tr> <td>P</td> <td>مكشط لجذب السوائل</td> </tr> <tr> <td>G</td> <td>حامل مكشط</td> </tr> <tr> <td>R</td> <td>جانب مسطح</td> </tr> <tr> <td>S</td> <td>فرشة مستديرة</td> </tr> </table>	A	رأس محرك	B	قاطع I محرك	C	مصفي رغوة (جذب السوائل)	E	مصفي (جذب الغبار)	G	خطافات إغلاق الرأس / دن	H	واصل الجذب	I	دن	L	أنبوب لين	M	أنبوب	O	مكشط أرضي	P	مكشط لجذب السوائل	G	حامل مكشط	R	جانب مسطح	S	فرشة مستديرة
A	رأس محرك																													
B	قاطع I محرك																													
C	مصفي رغوة (جذب السوائل)																													
E	مصفي (جذب الغبار)																													
G	خطافات إغلاق الرأس / دن																													
H	واصل الجذب																													
I	دن																													
L	أنبوب لين																													
M	أنبوب																													
O	مكشط أرضي																													
P	مكشط لجذب السوائل																													
G	حامل مكشط																													
R	جانب مسطح																													
S	فرشة مستديرة																													
Page 9	Centre G	<p><b>INDICAZIONI GENERALI</b></p> <p><b>إشارات عامة</b></p> <p> هذا الجهاز يهدف لامتصاص التراب الرطب والجاف.</p> <p> استخدام الجهاز في الاتصال مع الغبار خاصة الناعم (أقل من 0.3 ملم) يتطلب اعتماد المرشحات الخصوصية المزودة كخيار (هيبا رمز (5.212.0010).</p> <p> عدم الامتثال للشروط المحددة أعلاه تؤدي إلى فقدان الضمان.</p>																												



**IT Dichiarazione CE/UE di Conformità** ai sensi delle Direttive (e successive modificazioni): **EN EC/EU declaration of conformity** according to Directive (and following amendments): **FR Déclaration CE/UE de conformité** aux termes des directives européennes (et leurs modifications successives): **DE EG/EU-Konformitätserklärung** gemäß Richtlinien (und späteren Änderungen): **ES Declaración CE/UE de Conformidad** en virtud de las Directivas (y sus sucesivas modificaciones): **NL EG/EU-conformiteitsverklaring** volgens de Richtlijnen (en latere wijzigingen): **PT Declaração CE/UE de Conformidade** nos termos das Directivas (e modificações posteriores): **CS ES/UE Prohlášení o shodě** podle Směrníc (a jejich následných variací): **DA EF/EU-overensstemmelseerklæring** jf. direktiverne (og efterfølgende ændringer): **EL Δήλωση Πιστότητας ΕΚ/ΕΕ** σύμφωνα με τις Οδηγίες της (και των ακόλουθων τροποποιήσεων): **ET CE/UE-VASTAVUSDEKLARATSIOON** on vastavuses direktiividega EC/UE, ning järgnevatel lisadega: **FI EY/EU-vaatimustenmukaisuusvakuutus** direktiivien (ja niiden muutosten) mukaan: **HU Direktívákna**k (és azt követő módosításokna) megfelelő **CE/UE Megfelelőségi Bizonyítvány**: **LT CE/UE ATITIKTIES DEKLARACIJA** atitinka direktivą ir atitinkamus pakeitimus: **LV CE/UE ATBILSTĪBAS DEKLARĀCIJA** atbilst direktīvam un turpmākajiem labojumiem: **MT ĊERTIFIKAT TA' KONFORMITÀ** CE/UE F' konformità mad-direttivi u modifikazzjonijiet **NO EF/EU-samsvarserklæring** i samsvar med direktivene (og senere endringer): **PL Deklaracja Zgodności CE/UE** spełnia wymagania Dyrektyw (wraz z kolejnymi zmianami): **RU Декларация Соответствия ЕС/ЕУ** в соответствии с Директивой (и последующими изменениями): **SK ES/UE Vyhlásenie o zhode** v zmysle Smerníc (a ich následných variácií): **SL Izjava ES/UE o skladnosti** v skladu z direktivami (in sledecimi spremembami): **SV EG/EU-försäkran om överensstämmelse** i enlighet med direktiven (och efterföljande ändringar): **BG ДЕКЛАРАЦИЯ ЗА СЪОТВЕТСТВИЕ ЕС/ЕУ** Отговаря на директиви и последващи модификации **HR CE/UE-IZJAVA O SKLADNOSTI** : je u skladu sa direktivama, te njihovim naknadnim modifikacijama **RO DECLARAȚIA CE/UE DE CONFORMITATE**: Este conformă cu directivele și modificările lor succesive **TR UYGUNLUK BEYANI** CE/UE aşığidaki Direktiflere ile müteakip değışikliklerine uygun olduđunu beyan eder: **UK CE/UE-ЗАЯВА ПРО ВІДПОВІДНІСТЬ ВИМОГАМ** відповідно до Директиви (та наступних поправок) **SR CE/UE IZJAVA O USAGLAŠENOSTI** u skladu sa direktivama , i njihovim naknadnim izmenama:

**LAVORWASH S.p.a.** Via J.F.Kennedy, 12 - 46020 Pegognaga (MN) ITALY

**IT** Dichiaro sotto la propria responsabilità che la macchina: **EN** Declares under its responsibility that the machine: **FR** Atteste sous sa responsabilité que la machine: **DE** Erklärt unter der eigenen Verantwortung die Maschine: **ES** Declara bajo su propia responsabilidad que la máquina **NL** Verklaart geheel onder eigen verantwoordelijkheid dat de machine: **PT** Declara sob própria responsabilidade que a máquina: **CS** Na vlastní zodpovědnost prohlašuje, že přístroj: **DA** Erklærer, under eget ansvar, at maskinen: **EL** Δηλώνει υπεύθυνα ότι η μηχανή: **ET** Tunnistab, et masin: **FI** Vakuuttaa omalla vastuullaan että kone: **HU** saját felelősségére kijelenti, hogy az alábbiakban azonosított gép: **LT** Pareiškia, prisiimdama visą atsakomybę, kad mašina: **LV** paziņo, ka mašina: **MT** Tiddikjara li l-makna **NO** forsikrer under eget ansvar at maskinen: **PL** Oświadcza na własną odpowiedzialność, że urządzenie: **RU** Объявляет под свою ответственность, что машина: **SK** Prehlasuje na vlastnú zodpovednosť, že stroj: **SL** Izjavlja pod lastno odgovornostjo, da je naprava **SV** Förklarar nedan sitt ansvar för att maskinen: **BG** Декларираме на собствена отговорност че машина.: **HR** Izjavljuje pod vlastitom odgovornošću da stroj: **RO** Declară pe propria răspundere că mașina: **TR** Kendi sorumluluđu altında aşığidaki makinenin: **UK** Prehlasuje na vlastnú zodpovednosť, že stroj: **SR** Izjavljuje pod vlastitom odgovornošću da mašina:

<b>IT</b> PRODOTTO:	ASPIRAPOLVERE, ASPIRALIQUIDI	<b>LV</b> PRODUKTS:	PUTEKLSŪCĒJS ŠKIDRUMU UN SAUSU NĒTRĪRUMU SAVĀKŠANAI
<b>EN</b> PRODUCT:	WET & DRY VACUUM CLEANER	<b>MT</b> PRODOTT:	Naddaf il-vakwu niedi u niexef
<b>FR</b> PRODUIT:	ASPIRATEUR EAU ET POUSSIÈRE	<b>NO</b> PRODUKT:	STØVSUGING-VANNSUGING
<b>DE</b> PRODUKT:	NAß-UND TROCKENSAUGER	<b>PL</b> PRODUKT:	ODKURZACZ DO PYŁÓW I CIECZY
<b>ES</b> PRODUCTO:	ASPIRADORA, ASPIRALIQUIDO	<b>RU</b> АППАРАТ:	ПЫЛЕСОС ДЛЯ ВЛАЖНОЙ И СУХОЙ УБОРКИ
<b>NL</b> PRODUCT:	NAT & DROOGSTOFZUGER	<b>SK</b> PRODUKT:	MULTIFUNKČNÉ VYSAVAČE
<b>PT</b> PRODUTO:	ASPIRADOR DE PÓ E LÍQUIDO	<b>SL</b> PROIZVOD:	SESALNIK ZA PRAH, SESALNIK ZA TEKOČINE
<b>CS</b> VÝROBEK:	VYSAVAČ PRACHU, VYSAVAČ KAPALIN	<b>SV</b> PRODUKT:	VÅT- OCH TORRDAMMSUGARE
<b>DA</b> PRODUKT:	VAKUUMRENSER TIL VÅD- OG TØRRENS	<b>BG</b> ПРОДУКТ:	МОКРА И СУХА ПРАХОСМУКАЧКА
<b>EL</b> ΠΡΟΪΟΝ:	ΗΛΕΚΤΡΙΚΗ ΣΚΟΥΠΑ ΚΑΙ ΜΗΧΑΝΗ ΑΠΟΡΡΟΦΗΣΗΣ ΥΓΡΩΝ	<b>HR</b> PROIZVOD:	USISAVAČ PRAŠINE, USISAVAČ TEKUĆINE
<b>ET</b> TOODE:	NIISKE JA KUIVA TOLMUIMEJA	<b>RO</b> PRODUSUL:	ASPIRATORUL USCAT-UMED
<b>FI</b> TUOTE:	MÄRKÄ/KUIVAIMURI	<b>TR</b> ÜRÜN:	KURU / ISLAK ELEKTRİK SÜPÜRGESİ
<b>HU</b> TERMÉK:	TOBBFUNKCIÓS PORSZÍVÓK	<b>UK</b> ПРОДУКТ:	МОКРИЙ І СУХИЙ ПИЛОСОС
<b>LT</b> PRODUKTAS:	DULKIŲ SIURBLYS SKYSČIAMS IR SAUSIEMS NEŠVARUMAMS	<b>SR</b> PROIZVOD:	ВЛАЖНИ И СУХИ УСИСИВАЧ

**DOMUS/  
DOMINO78/  
TAURUS/  
TITANO  
TAURUS 2WAY  
P82.0199D**

<b>IT</b> MODELLO - TIPO:	<b>CS</b> MODELO-TIPO:	<b>LV</b> MODELIS, TĪPAS:	<b>SV</b> MODELL-TYP:
<b>EN</b> MODEL - TYPE:	<b>DA</b> MODEL-TYPE:	<b>MT</b> MODEL-TIP:	<b>BG</b> МОДЕЛ-ТИП:
<b>FR</b> MODEL - TYPE:	<b>EL</b> ΜΟΝΤΕΛΟ ΤΥΠΟΥ:	<b>NO</b> MODEL-TYPU:	<b>HR</b> MODEL-TIP:
<b>DE</b> MODELL-TYP:	<b>ET</b> MUDELI - TŪŪP:	<b>PL</b> MODEL-TYPU:	<b>RO</b> MODELUL-TIP:
<b>ES</b> MODELO - TIPO:	<b>FI</b> MALLITYYPPI:	<b>RU</b> МОДЕЛЬ-ТИП:	<b>TR</b> MODEL-TİPİ:
<b>NL</b> MODEL - TYPE:	<b>HU</b> MODEL - TÍPUS:	<b>SK</b> MODEL - TYP:	<b>UK</b> MODEL - TYP:
<b>PT</b> MODELO - TIPO:	<b>LT</b> MODELIS, TĪPAS:	<b>SL</b> MODEL-VRSTE:	<b>SR</b> MODEL - OZNAKA TIPA:

**IT** é conforme alle direttive **CE/UE** e loro successive modificazioni, ed alle norme **EN**: **EN** complies with directives **EC/EU** and subsequent modifications, and the standards **EN**: **FR** est conforme aux directives **CE/UE** et aux modifications successives ainsi qu'aux normes **EN**: **DE** entspricht folgenden **EG/EU**-Richtlinien einschließlich späteren Änderungen und EN-Normen: **ES** está en conformidad con las directivas **CE/UE** y sus sucesivas modificaciones y también con la norma **EN**: **NL** in overeenstemming is met de Richtlijnen **EG/EU** en latere wijzigingen daarop en de normen **EN**: **PT** está em conformidade com as directrizes **CE/UE** e as suas sucessivas modificações bem como com as normas **EN** e as suas sucessivas modificações. **CS** je v souladu se směrnicemi **ES/UE** a jejich následnými změnami, a normami **EN**: **DA** Stemmer overens med **EF/EU** direktiverne og deres efterfølgende ændringer, og med standarderne, og Deres efterfølgende ændringer. **EL** είναι σύμφωνα με τις οδηγίες **EK/EE** και τις μεταγενέστερες τροποποιήσεις τους καθώς και με τους κανονισμούς **EN** και τις μεταγενέστερες τροποποιήσεις τους. **ET** on vastavuses direktiividega **CE/EU** , ning järgnevat lisadega ning standarditega **EN** , ning järgnevat lisadega. **FI** On yhdenmukainen **EY/EU** direktiivien ja niitä seuraavien standardimuutosten, ja niitä seuraavien muutosten kanssa. **HU** megfelel a **CE/EU** irányelveknek és azok későbbi módosításainak, valamint az **EN** szabványoknak és azok későbbi. **IT** atitinka direktivyas **CE/EU** ir atitinkamus pakeitimus ir **EN** standartus ir atitinkamus pakeitimus. **LV** atbilst direktīvām **CE/EU** un to turpmākajiem labojumiem, kā arī standartiem **EN**, un to turpmākajiem labojumiem. **MT** F' konformità mad-dirrettivi **CE/EU** u modifikazzjonijiet u standards **EN** u modifikazzjonijiet. **NO** er i overensstemmelse med **EF/EU** direktivene, og senere endringer, samt med standardene og senere endringer: **PL** jest zgodny z dyrektywami **CE/EU** i ich późniejszymi zmianami, oraz z normami **EN** i ich późniejszymi zmianami. **RU** соответствует требованиям директив **EC/EU** и последующих модификаций, **EN** и стандартам, и последующих модификаций. **SK** odpovídá směrnicím následným změnám **ES/UE** , a také normám **EN**. **SL** V skladu z direktivami in njunimi kasnejšimi spremembami ter s standardi **ES/EU**, in z njihovimi kasnejšimi spremembami. **SV** Överensstämmer med **EG/EU** direktiven och dess följande modifieringar och standarderna och dess följande modifieringar. **BG** Отговаря на директиви **EC/EU** и последващи модификации и норми **EN**. **HR** je u skladu sa direktivama **CE/EU**, te njihovim naknadnim modifikacijama te standardima **EN**, njihovim naknadnim modifikacijama. **RO** este conformă cu directivele **CE/UE** și modificările lor succesive și cu standardurile, și modificările lor succesive **EN**. **TR** Direktiflerine **CE/UE** ve sonraki güncellemeleri ile standartlarına ve sonraki güncellemelerine uygun olduğunu beyan eder. **UK** відповідає смєрницям **CE/EU** нєслєднїм змєнєм, а тєкє нормам **EN** инклюдивє пєфєлджє аєдрингар. **SR** u skladu sa direktivama **CE/EU** , i njihovim naknadnim izmenama, i standardima **EN**:

**2006/42/EC**  
**(+2009/127/EC)**  
**2014/30/EU**  
**2011/65/EU**

**EN 60335-1**      **EN 55014-1:2006+A1:2009+A2:2011**  
**EN 60335-2-69**      **EN 55014-2:2015**  
**EN 62233:2008**      **EN 61000-3-2:2014.**  
**EN 50581**      **EN 61000-3-3:2013.**

**IT** Il fascicolo tecnico si trova presso **EN** Technical booklet at **FR** Dossier technique auprès de: **DE** Die technische Aktenbündel befindet sich bei **ES** El manual técnico se encuentra en: **NL** Technisch dossier bij: **PT** Processo técnico em: **CS** Technická dokumentace se nachází ve firmě **DA** Det tekniske dossier findes hos **EL** Ο τεχνικός φάκελος βρίσκεται στη στην οδó **ET** Tehnilise dokumentatsiooni saab aadressilt: **FI** Tiedoston tehneicn alkaen: **HU** A műszaki specifikációk a cégnél található, címe **LT** Techninė knygelė turi **LV** Tehniskās datu lapas atrodas pie **MT** Il fajl tekniku jinsab fl-ufficju **NO** File thechnice fra: **PL** Dokumentacja techniczna znajduje się w firmie **RU** Техдокументация зарегистрирована **SK** Technická dokumentace se nachází ve firmě **SL** Tehnični akti so pri podjetju **SV** Technisch dossier bij: **BG** Технически файл при **HR** Tehnički akti nalaze se pri poduzeću **RO** Dosarul tehnic e tinut in **TR** Teknik fasikül **UK** Брошуру з технічними характеристиками можна знайти за адресою підприємства **SR** Tehničko uputstvo kod

Pegognaga 22/05/2019

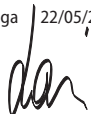

Giancarlo Lanfredi  
(Legal Representative  
Lavorwash S.p.A.)

Lavorwash S.p.A  
via J.F.Kennedy, 12  
46020 Pegognaga  
(MN) – Italy

**LpA 79 dB(A) KRONOS/DELTA**  
**LpA 71 dB(A) ZEUS/DOMINO53**  
**LpA 74 dB(A) DOMUS/DOMINO58**  
**LpA 76 dB(A) TAURUS/TITANO**  
**LpA 76 dB(A) TAURUS 2WAY**

**IT** Livello pressione acustica  
**EN** Sound pressure level  
**FR** Niveau de pression acoustique  
**DE** Schalldruckpegel  
**ES** Nivel de ruido  
**NL** Geluidsdrumniveau  
**PT** Nível da pressão acústica  
**CS** Hladina akustického tlaku  
**DA** Akustisk trykknivå  
**EL** Στάθμη ηχητικής πίεσης  
**ET** Helirõhu tase  
**FI** Äänen paineen taso  
**HU** Hangnyomás szint  
**LT** Akustinis slėgis  
**LV** Akustiskais spiediens  
**MT** Livell ta pressjoni akustika  
**NO** Akustisk trykknivå  
**PL** Poziom ciśnienia akustycznego  
**RU** Уровень звукового давления  
**SK** Úroveň akustického tlaku  
**SL** Stopnja zvočnega hrupa  
**SV** Akustisk trycknivå  
**BG** Акустично налягане  
**HR** Razina akustičnog pritiska  
**RO** Nivel presiune acustică  
**TR** Ses basınç seviyesi  
**UK** Акустичний тиск

**0,10 m/s<sup>2</sup>**

**K (uncertainty)**

**0,5 m/s<sup>2</sup>**

• Vibrazioni trasmesse all'utilizzatore  
 • Arm vibrations • Vibrations transmises à l'utilisateur • Effektivbeschleunigung Hand-Arm Vibrationswert • Vibraciones transmitidas al usuario • Op de gebruiker overgebrachte trillingen  
 • Aceleração efetiva, valor relativo à vibração mão-braço • Vibrace přenášené na uživatele • Effektiv acceleration hånd-arm vibrationsværdi  
 • Πραγματική επιτάχυνση Χέρι-Βραχίονας Τιμή δόνησης • Käepideme vibratsioon • Efektiivinen kiihtyvyytys, käden-käsivarren tärinäarvo • Kéz és kar vibráció • Rankų vibracija • Rokas vibrācijas • Vibrasjonijiet mill-makna lil min juza l-apparat  
 • Effektiv akselerasjon hånd-arm vibrasjonsverdi • Wibracje przekazywane użytkownikowi • Вибрации, передаваемые пользователю • Vibrácie prenášané na užívateľa • Tresljaji, ki se prenesejo na uporabnika • Effektiv acceleration hand-arm vibrationsvärde • Вибрации, предавани на потребителя • Prijenos vibracija na korisnika  
 • Vibrații transmise utilizatorului • Kullanıcıya aktarılan titreşimler • Вібрація, яку відчуває користувач

*Alessia*

cod. 7.300.0375 Rev. 10 06/2019