

# Гидра 20/30



Передвижная моечная станция с функцией запенивания и дезинфекции

## Оглавление

1. Описание.....	3
2. Меры предосторожности .....	4
3. Комплектация	
3.1. Повысительный насос .....	5
3.2. Компрессор.....	5
3.3. Пенная станция.....	5
3.4. Контроллер управления .....	6
3.5. Аксессуары.....	6
4. Подготовка к использованию.....	8
5. Порядок использования.....	8
5.1. Режим запенивания .....	9
5.2. Режим смыва.....	9
5.3. Режим дезинфекции .....	9
6. Перечень узлов и список деталей.....	10
7. Учёт технического состояния и ремонтов .....	10
Приложение 1. Гидравлическая характеристика	
Для заметок	

### **Перед запуском и эксплуатацией системы внимательно ознакомьтесь с настоящей инструкцией, которая является неотъемлемой частью изделия!**

Внимательно ознакомьтесь с рекомендациями и требованиями настоящей инструкции, в которых содержится важная информация о безопасной эксплуатации изделия. Обратите особое внимание на требования техники безопасности. В данной инструкции важная информация по эксплуатации системы. Храните данную инструкцию в доступном месте для оперативного уточнения возникающих вопросов.

Доведите информацию из настоящей инструкции до сведения операторов и обслуживающего персонала. Данная установка предназначена для мойки внутренней поверхности емкостей от загрязнений и отложений органического и неорганического происхождения с помощью технологии гидродинамической очистки. Положения, описанные в данной инструкции, являются дополнением к существующим правилам техники безопасности.



# 1. Описание

Благодарим Вас за покупку.

Данная установка представляет собой передвижную моечную станцию со штатным насосом, компрессором и дозатором химии для работы с пенообразующими моющими средствами.

Необходимое оборудование размещено на раме из нержавеющей стали. Рама представлена двумя боковинами из гнутой трубы и соединяющими поперечинами, служащими также для крепления на них остальных элементов. С передней части располагается бокс-кожух и барабан для шланга. В боксе-кожухе находятся повысительный насос, блок реле и компрессор.

С задней стороны – пенная станция, держатель насадок, канистродержатель и рукоять. Рама стоит на 4 роликах – двух передних, управляемых, с вращением по вертикальной оси, и двух задних, неуправляемых.

При работе подаваемая вода нагнетается повысительным насосом до нужного давления, затем подается через пенную станцию, где смешивается с моющим средством и сжатым воздухом. Насадка на конце шланга перераспределяет поток для удобства нанесения и/или обработки.

Повысительный насос управляется устройством плавного пуска.



**Таблица 1. Общие характеристики:**

Назначение	Запенивание, мойка и дезинфекция
Параметры электросети	~380 V 50-60 Гц, трёхфазная
Номинальная производительность, л/мин	30
Номинальное давление, бар	20
Габаритные размеры, ДхШхВ, мм	1150*804*1212
Масса, кг *с двумя канистрами	197

## 2. Меры предосторожности



**ПЕРЕД ПУСКОМ УСТАНОВКИ НЕОБХОДИМО УБЕДИТЬСЯ В ТОМ, ЧТО:**

1. Система правильно подключена к электрической сети;
2. Токонесущие узлы и механизмы в должной мере ограждены и исправны;
3. Шланги высокого давления не имеют явного абразивного износа, и соединения находятся в исправном состоянии;



**ОБЕСПЕЧЕНИЕ БЕЗОПАСНОСТИ В ПРОЦЕССЕ ТЕХНИЧЕСКОГО ОБСЛУЖИВАНИЯ**

1. Техническое обслуживание системы высокого давления следует проводить в сроки, рекомендованные изготовителем.
2. К техническому обслуживанию следует привлекать только квалифицированный персонал.
3. При монтаже и демонтаже насоса, а также различных компонентов должны использоваться оригинальные запчасти и рекомендованные принадлежности во избежание неполадок.
4. Для обеспечения полной надёжности и безопасности устанавливайте только оригинальные запасные части.



**ЭКСПЛУАТАЦИОННЫЕ УСЛОВИЯ**

**Для обеспечения исправной и долговечной работы насоса рекомендуется в месте подачи воды к станции установить соответствующие фильтры.**

Длительное нахождение установки при температуре ниже **0 °С (ноль градусов по Цельсию)** может привести к повреждению и выходу из строя насосов и труб, поэтому в таких случаях рекомендуется воду из системы полностью сливать.

**Производитель не несет ответственности за повреждения, вызванные неправильным или неразумным применением изделия. Установка изготовлена в соответствии с требованиями норм по технике безопасности.**

## 3. Комплектация

### 3.1. Повысительный насос

Центробежный насос вертикального исполнения. Создает давление воды для пенообразования и возможности гидромеханической обработки поверхности

**Таблица 2. Характеристики**

Максимальное давление, бар	16
Максимальная производительность л/мин	75
Мощность, Вт	2,2
Рабочая точка	Задается контроллером*
Класс защиты	IP 55
Масса, кг	40,8

\*согласно гидравлической характеристике в приложении.



### 3.2. Компрессор

Безмасляный поршневой компрессор. Подает сжатый воздух в точку инъекции моющего средства (пенную станцию).

**Таблица 3. Характеристики**

Максимальное давление, бар	8
Максимальная производительность, л/мин	140
Объем ресивера, л	6
Номинальная мощность, Вт	750
Масса, кг	14 кг



### 3.3. Пенная станция

Инжекционная пенная станция, работает по принципу Вентури. Предполагает работу в трех режимах:

- Запенивание
- Смыв
- Дезинфекция.

**Таблица 4. Характеристики**

Рабочее давление подачи воды, бар	15-40
Рабочее давление подачи воздуха, бар	6-8
Размеры, ГхШхВ, мм	173x198x205
Подключение пены	Штуцер для шланга 10 мм
Подключение воды	3/8" BSP IG
Подключение воздуха	8 мм

Регулировка концентрации подачи средства осуществляется жиклёрами.



**Таблица 5. Примерные значения при использовании жиклёров**

Концентрация, %	Диаметр сверления
<b>Пенное средство / гель</b>	
4	0,9
3	0,8
2	0,7
<b>Дезинфектант</b>	
3	0,6
2	0,5
1	0,4

### 3.4. Контроллер давления

Устройство для управления повысительным насосом.

Предназначен для задания и поддержания давления в линии с точностью до 0,1 бар.

**Таблица 6. Характеристики**

Максимальное рабочее давление, бар	20
Минимальное давление, бар	0
Допустимое не разрушающее давление	Удвоенное значение от максимального
Единицы измерения	кгс/см <sup>2</sup>
Диапазон температуры контроллера °С	0...+50
Ток	~ 220В 50 Гц
Степень защиты	IP 65
Цвет корпуса	Серый



#### Конфигурация

Блокировка клавиатуры	+
Защита от «сухого хода»	+
Защита системы по току нагрузки	+
Режим включения через «0»	+
Режим работы плавного пуска	+
Режим ручного управления нагрузкой	+



**ВНИМАНИЕ!** Значения минимального и максимального давления, а также прочие параметры, обеспечивающие нормальную работу станции, задаются Изготовителем, либо с разрешения Производителя.







Самостоятельное изменение настроек приводит к снятию гарантийных обязательств с Производителя.

### 3.5. Аксессуары

Включают в себя барабан, шланги, канистродержатель и необходимую запорную арматуру и копыя распыления. Предназначены для функциональной реализации моечной станции.

Перечень аксессуаров приводится в Таблице 7:

**Таблица 7. Перечень аксессуаров**

 <p>Барaban для шланга</p>	<p><b>Характеристики</b></p> <p>Макс. давление, бар 200</p> <p>Вес, кг 26</p> <p>Материал н/ст AISI 304</p>
 <p>Шланг</p>	<p><b>Характеристики</b></p> <p>Длина, м 25</p> <p>Фитинги ½ (г) BSP</p> <p>Внутр. диаметр, мм 12</p>
 <p>Распылительный курок</p>	<p><b>Характеристики</b></p> <p>Макс. давление, бар 125</p> <p>Вход ½ (г) BSP</p> <p>Выход ARS 178</p>
 <p>Насадка для дезинфекции</p>	<p><b>Характеристики</b></p> <p>Вход ARS 178</p> <p>Макс. произв., л/мин 50</p> <p>Длина 75 мм</p>
 <p>Копье для смыва</p>	<p><b>Характеристики</b></p> <p>Вход ARS 178</p> <p>Макс. произв., л/мин 40</p> <p>Длина 900 мм</p>
 <p>Копье для запенивания</p>	<p><b>Характеристики</b></p> <p>Вход ARS 178</p> <p>Макс. произв., л/мин 50</p> <p>Длина 200 мм</p>

 <p data-bbox="363 454 663 483">Канистродержатель</p>	<p data-bbox="847 152 1102 181"><b>Характеристики</b></p> <p data-bbox="863 190 1267 259">Размещаемая емкость 2x24 л</p> <p data-bbox="863 264 1187 293">Вес (пустой), кг 2</p> <p data-bbox="863 297 1358 327">Материал н/ст AISI 304</p>
--	--

## 4. Подготовка к эксплуатации

1. Перед первым использованием ознакомьтесь с данной инструкцией, при возникновении вопросов немедленно свяжитесь с поставщиком;
2. Убедитесь в комплектности станции - в наличии должны быть:
  - Блок с повысительным насосом и компрессором на тележке;
  - Аксессуары согласно Таблице 7, а также держатель для насадок.
  - Инструкция по эксплуатации (может быть предоставлена в электронном виде)
3. Проверьте станцию на предмет механических повреждений и их последствий (трещины, подтеки технических жидкостей, следы от таковых); При их возникновении обратитесь к поставщику.

Приступайте к работе со станцией с соблюдением мер предосторожности, описанных в Разделе 2.

## 5. Порядок использования

1. Убедитесь в том, что к станции производится подача воды;
2. Убедитесь в отсутствии давления в шланге станции, нажмите курок пистолета, затем отпустите;
3. Убедитесь в том, что станция подключена к рабочей электросети, соответствующей техническим характеристикам;
4. Рукоять пенной станции должна находиться напротив серой точки (1);
5. Для начала работы нажмите кнопку "Пуск"; лампочка "Работа" должна загореться;
6. По окончании работы нажмите кнопку "Стоп"; Насос активируется спустя 3 секунды после нажатия курка пистолета и отключается спустя 10 секунд после того, как курок отпустили.

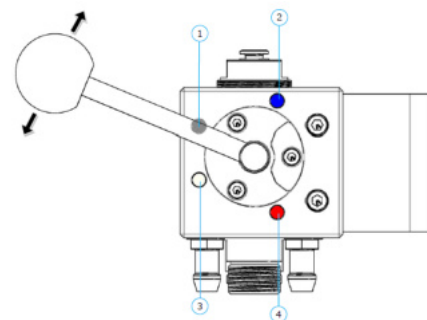



### 5.1. Режим запенивания

1. Установите канистру в свободный слот держателя;
2. Опустите в открытую канистру всасывающий шланг станции;
3. Переведите рукоять станции напротив белой точки (3);
4. Установите копьё для пены (200 мм) на пистолет; для фиксации необходимо сдвинуть кольцо на муфте;
5. Чтобы нанести пену, нажмите курок пистолета;
6. Снимите копьё, сдвинув кольцо муфты;
7. Если это завершающая стадия работы со станцией, переведите рукоять станции напротив серой точки (1);

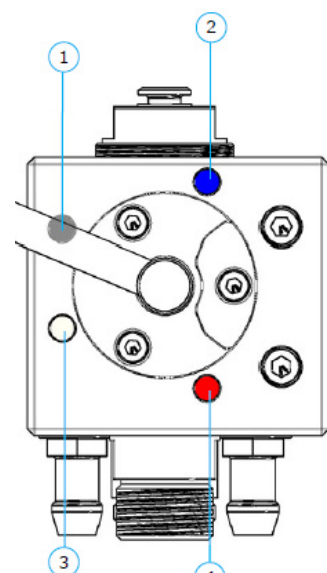

### 5.2. Режим смыва

1. Переведите рукоять станции напротив синей точки (2);
2. Установите копьё для смыва (900 мм) на пистолет; для фиксации необходимо сдвинуть кольцо на муфте;
3. Чтобы нанести пену, нажмите курок пистолета;
4. После работы нажмите кнопку «Стоп» на передней панели бокса;
5. Нажмите на курок пистолета, чтобы сбросить давление в системе;
6. Снимите копьё, сдвинув кольцо муфты;
7. Если это завершающая стадия работы со станцией, переведите рукоять станции напротив серой точки (1)

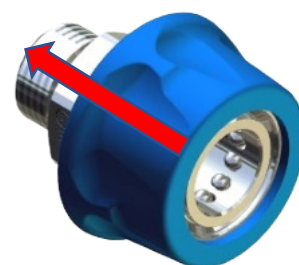

### 5.3. Режим дезинфекции

1. Установите канистру в свободный слот держателя;
2. Опустите в открытую канистру всасывающий шланг станции;
3. Переведите рукоять станции напротив красной точки (4);
4. Установите копьё для смыва (900 мм) на пистолет; для фиксации необходимо сдвинуть кольцо на муфте;
5. Чтобы нанести пену, нажмите курок пистолета;
6. Нажмите на курок пистолета, чтобы сбросить давление в системе;
7. Снимите копьё, сдвинув кольцо муфты;
8. Если это завершающая стадия работы со станцией, переведите рукоять станции напротив серой точки (1)

## 6. Перечень узлов и список деталей

№	Наименование узла/детали	Артикул	В изделии, шт
1	Компрессор	82849707	1
2	Повысительный насос	26350100215	1
3	Пенная станция	83801250	1
4	Контроллер давления	КД-М-П-1/2-2М-М	1
5	Блок реле	RHYD 20/30	1
6	Барабан для шланга	HR 3400	1
7	Шланг	12AF25211	1
8	Распылительный курок	30.2960.00	1
9	Насадка для дезинфекции	40.0296.30	1
10	Копье для смыва	40.5905.20	1
11	Копье для запенивания	40.0280.00	1
12	Канистродержатель	TWH-2/2	1

Для замены деталей, входящих в состав одного или нескольких узлов, свяжитесь с производителем.

**Внимание! При размещении заказа на детали указывайте номер, наименование и артикул позиции**

## Учёт технического состояния и ремонтов

Дата	Вид выполненной работы (техническое обслуживание и ремонт)	Содержание выполненной работы. Наименование и тип замененной детали с указанием блока и схемной позиции	Фамилия и подпись специалиста



# ПРИЛОЖЕНИЕ 1. ГИДРАВЛИЧЕСКАЯ ХАРАКТЕРИСТИКА ПОВЫСИТЕЛЬНОГО НАСОСА

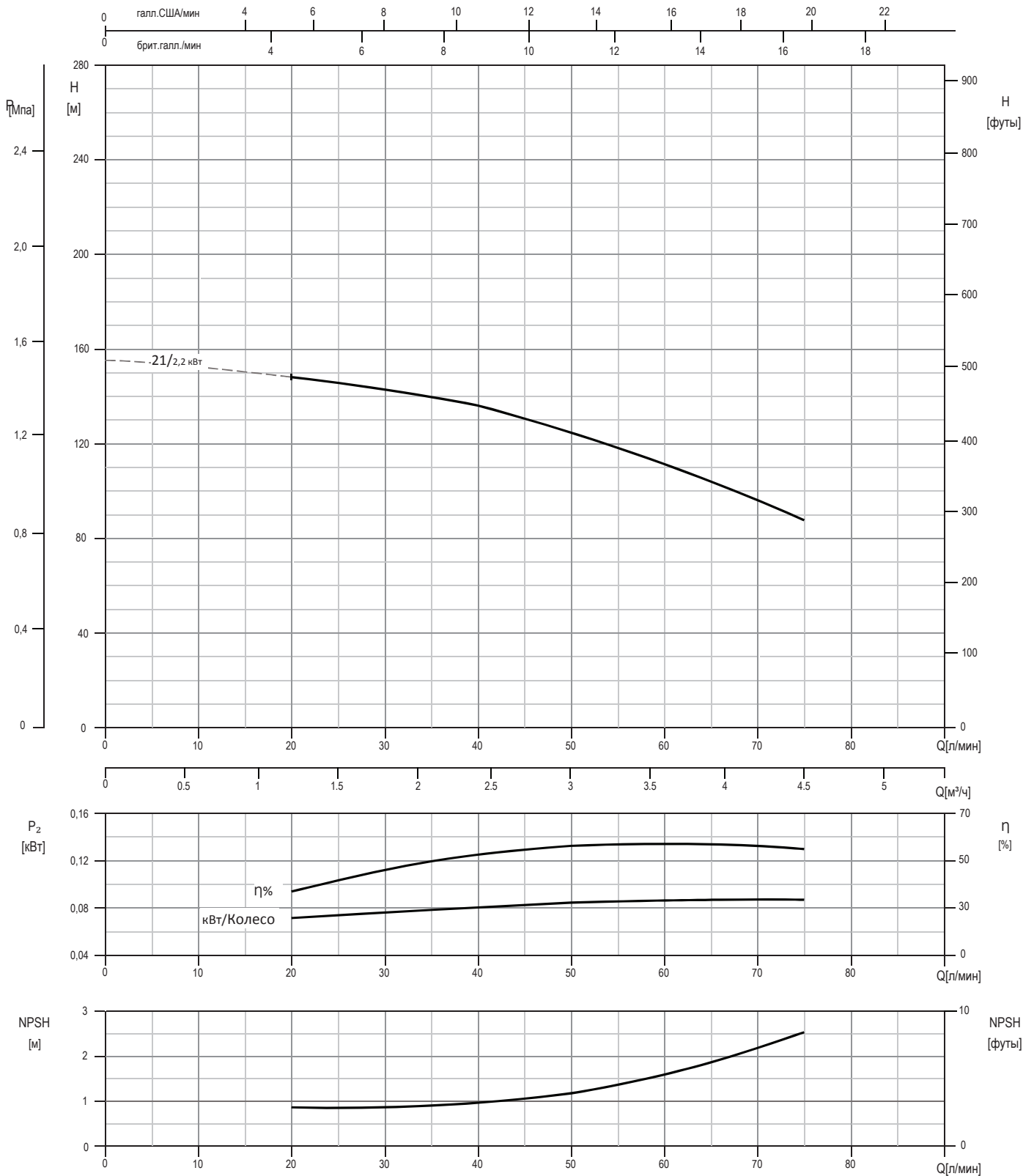

Стандарт проведения испытаний: ISO 9906:2012, класс 3B

